

# GAGGIA

## MILANO

Type RI8260, SUP047G



# GAGGIA VELASCA

USER MANUAL  
BENUTZERHANDBUCH  
MANUALE UTENTE





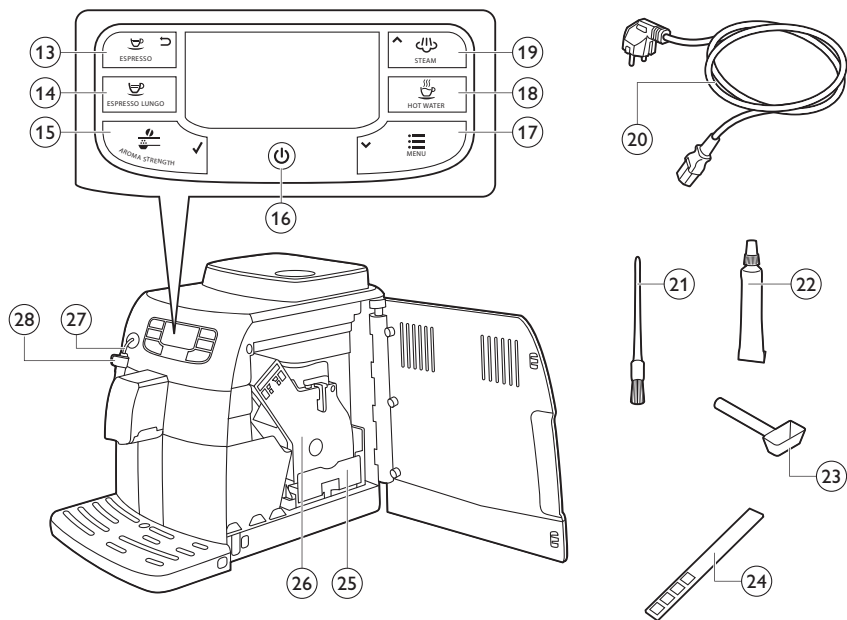
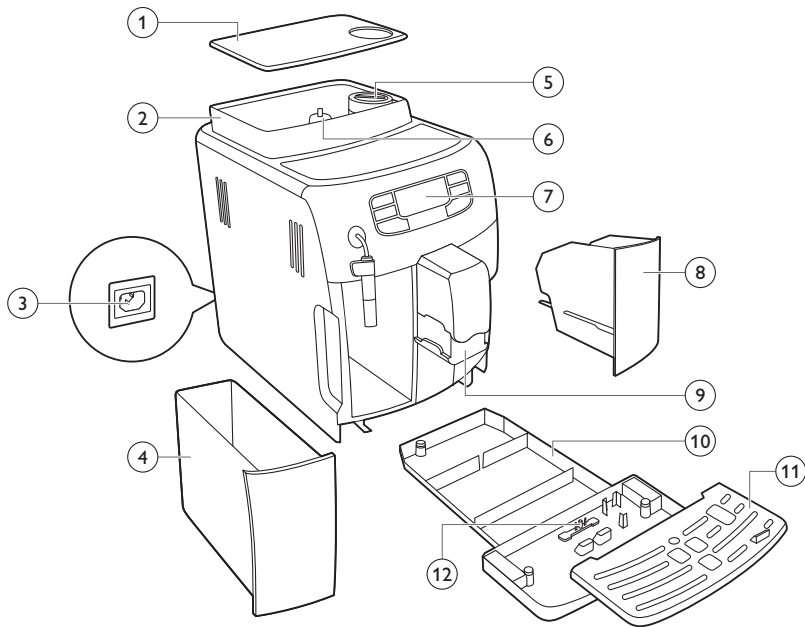

# Contents

Introduction .....	4
Important .....	5
Warning .....	5
Caution .....	6
Electromagnetic fields (EMF) .....	7
Machine overview (Fig. 1) .....	7
The display .....	7
First installation .....	8
Manual rinsing cycle .....	10
AquaClean filter .....	10
AquaClean filter installation .....	11
Replacing the AquaClean filter .....	11
Using the machine .....	12
Brewing coffee with beans .....	12
Adjusting the coffee quantity .....	12
Adjusting the grind setting .....	12
Frothing milk .....	13
Hot water .....	13
Cleaning and maintenance .....	13
Weekly cleaning of the brew group .....	13
Lubrication .....	14
Classic milk frother cleaning (daily) .....	15
Classic milk frother and steam wand cleaning (weekly) .....	15
Descaling .....	15
Descaling procedure .....	16
Interruption of the descaling cycle .....	17
Warning icons and error codes .....	17
Meaning of error codes .....	19
Ordering accessories .....	19
Guarantee and support .....	20
Recycling .....	20
Troubleshooting .....	20

# Introduction

Congratulations on buying this Gaggia Velasca full automatic espresso machine! The machine is suitable for preparing espresso coffee using whole coffee beans.

## Important

### Warning

- Connect the machine to a wall socket with a voltage matching the technical specifications of the machine.
- Connect the machine to an earthed wall socket.
- Do not let the power cord hang over the edge of a table or counter, or touch hot surfaces.
- Never immerse the machine, mains plug or power cord in water (danger of electrical shock).
- Do not pour liquids on the power cord connector.
- Never direct the hot water jet towards body parts: danger of burns.
- Do not touch hot surfaces. Use handles and knobs.
- Switch off the machine with the main switch located on the back and remove the mains plug from the socket:
  - If a malfunction occurs.
  - If the machine will not be used for a long time.
  - Before cleaning the machine.
- Pull on the plug, not on the power cord.
- Do not touch the mains plug with wet hands.
- Do not use the machine if the mains plug, the power cord or the machine itself is damaged.
- Do not make any modifications to the machine or its power cord.
- Only have repairs carried out by a service center authorized by Gaggia to avoid a hazard.
- The machine should not be used by children younger than 8 years old.
- This machine can be used by children aged from 8 years and above and by persons with reduced physical, sensory or mental capabilities or lack of experience and knowledge if they have been given supervision or instruction concerning use of the machine in a safe way and if they understand the hazards involved.

## 6 English

- Cleaning and user maintenance shall not be made by children unless they are older than 8 and supervised.
- Keep the machine and its cord out of the reach of children aged less than 8 years.
- Children should be supervised to ensure that they do not play with the machine.
- Never insert fingers or other objects in the coffee grinder.
- The machine shall not be placed in a cabinet when in use.

### Caution

- This machine is intended for normal household use only. It is not intended for use in environments such as staff kitchens of shops, offices, farms or other work environments.
- Always put the machine on a flat and stable surface. Keep it in upright position, also during transport.
- Do not place the machine on a hotplate or directly next to a hot oven, heater or similar source of heat.
- Only put roasted coffee beans in the bean hopper. If ground coffee, instant coffee, raw coffee beans or any other substance is put in the coffee bean hopper, it may cause damage to the machine.
- Let the machine cool down before inserting or removing any parts. The heating surfaces may retain residual heat after use.
- Never fill the water tank with warm, hot or sparkling water, as this may cause damage to the water tank and the machine.
- Never use souring pads, abrasive cleaning agents or aggressive liquids such as petrol or acetone to clean the machine. Simply use a soft cloth dampened with water.
- Descale your machine regularly. The machine indicates when descaling is needed. Not doing this will make your appliance stop working properly. In this case repair is not covered under your guarantee.
- Do not keep the machine at temperatures below 0°C. Water left in the heating system may freeze and cause damage.

- Do not leave water in the water tank when the machine is not used over a long period of time. The water can be contaminated. Use fresh water every time you use the machine.

## Electromagnetic fields (EMF)

This Gaggia appliance complies with all applicable standards and regulations regarding exposure to electromagnetic fields.

## Machine overview (Fig. 1)

- 1 Lid of the bean hopper
- 2 Coffee bean hopper
- 3 Socket for cord
- 4 Water tank
- 5 Pre-ground coffee compartment
- 6 Grinder adjustment knob
- 7 Control panel
- 8 Coffee grounds container
- 9 Coffee dispensing spout
- 10 Drip tray
- 11 Drip tray cover
- 12 Drip tray full indicator
- 13 ESPRESSO button
- 14 ESPRESSO LUNGO button
- 15 AROMA STRENGTH button
- 16 Standby button
- 17 MENU button
- 18 HOT WATER button
- 19 STEAM button
- 20 Cord
- 21 Cleaning brush (for specific types only)
- 22 Grease (for specific types only)
- 23 Pre-ground coffee measuring spoon
- 24 Water hardness tester
- 25 Coffee residues drawer
- 26 Brew group
- 27 Hot water/steam wand
- 28 Classic milk frother

## The display



Some buttons can be used to navigate through the menus:

- ESPRESSO button = ESC button: you can press this button to return to the main menu. The ESC button takes you back one level. You may have to press the ESC button several times to get back to the main menu.

## 8 English



- AROMA STRENGTH button = OK button: you can press this button to select, confirm or stop a function.



- STEAM button = UP button: press this button to scroll up through the display menu



- MENU button = DOWN button: press this button to scroll down through the display menu.

## First installation

- 1 Slide the drip tray with drip tray cover into the machine.
- 2 Remove the water tank.
- 3 Fill the water tank to the MAX level with fresh water.
- 4 Fill the coffee bean hopper with coffee beans.
- 5 Insert the small plug into the socket located on the back of the machine. Insert the mains plug into the wall socket.
- 6 Attach the classic milk frother to the hot water/steam dispensing spout.
- 7 Place a container under the classic milk frother.
- 8 Press the STANDBY button to switch on the machine.
- 9 Press the OK button to start the automatic circuit priming cycle.
- 10 The display shows the following icon to indicate that the machine is heating up.



- The machine performs an automatic rinsing cycle.



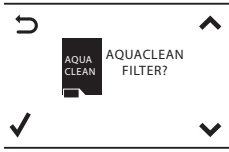

- 11** The display shows the following icon to indicate you have to install the AquaClean filter.

If you want to install the AquaClean filter afterwards, press the ESC button and continue with the manual rinsing cycle. For installation, see chapter 'AquaClean filter'.

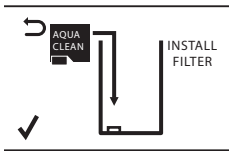

- 12** Press the OK button. The display shows the following icon.
- 13** Remove the AquaClean filter from its packaging. Shake the filter for about 5 seconds.



- 14** Immerse the filter upside down in a jug with cold water and wait until no more air bubbles come out.

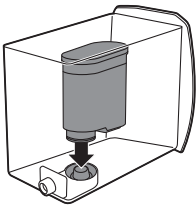

- 15** Remove the water tank from the machine, empty it and insert the filter vertically onto the filter connection.

- 16** Fill the water tank with fresh water and slide it back into the machine.

- 17** Press the OK button.



- 18** Select ON on the display and confirm the activation by pressing the OK button.

The display shows a tick icon to confirm the activation.



**19** The display shows the filter ready icon to indicate the AquaClean filter has been installed correctly.

**20** To rinse the filter, press the HOT WATER button and let half a litre of water flow out from the hot water/steam dispensing spout. Discard this water.

It can take a while until water comes out of the hot water dispensing spout. The filter needs to be fully filled and rinsed with water.

The machine is ready for use.

After installing the AquaClean filter, you do not have to perform the manual rinsing cycle.



## Manual rinsing cycle

- 1 Place a container under the coffee dispensing spout.
  - 2 Press the AROMA STRENGTH button to select pre-ground coffee. Do not add pre-ground coffee.
  - 3 Press the ESPRESSO LUNGO button. The machine starts dispensing water.
  - 4 When the machine stops dispensing, empty the container. Repeat steps 1-3 twice.
  - 5 Place a container under the classic milk frother.
  - 6 Press the HOT WATER button. Hot water dispensing starts automatically.
- Dispense water until the display shows the no water icon.
- 7 Fill the water tank with fresh water up to the MAX level and remove the container.

The machine is ready for use.

## AquaClean filter

The AquaClean filter is designed to reduce limescale deposits in your coffee machine and provide filtered water to preserve the aroma and flavor of each cup of coffee. If you use a series of 8 Aquaclean filters as indicated in this user manual, you don't have to descale your machine for 5000 cups (with a capacity of 100 ml).

## AquaClean filter installation

Your machine has to be completely limescale-free before you start to use the AquaClean filter. If you did not activate the filter upon first use and brewed more than 50 cups (with 100 ml capacity), you need to descale the machine before you activate the filter.

- 1 Remove the AquaClean filter from its packaging. Shake the filter for about 5 seconds.
- 2 Immerse the filter upside down in a jug with cold water and wait until no more air bubbles come out.



- 3 Remove the water tank from the machine and insert the filter vertically onto the filter connection.
- 4 Fill the water tank with fresh water and slide it back into the machine.
- 5 Press the MENU button and scroll to the AquaClean filter option. Then press the OK button to select the AquaClean filter option.

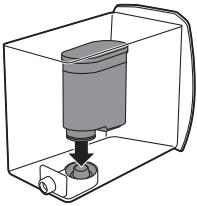

If you are installing the filter at first time use, follow the steps in chapter 'First installation'.

- 6 Select ON on the display and confirm the activation by pressing the OK button.

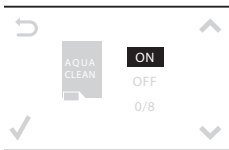

Note: The display shows a tick icon to confirm the activation.

- 7 To rinse the filter, press the HOT WATER button and let half a litre water flow out from the hot water/steam dispensing spout. Discard this water.

Note: It can take a while until water comes out of the hot water dispensing spout. The filter needs to be fully filled and rinsed with water.

- 8 Use the sticker attached to the plastic packaging of the AquaClean filter to write down the date of the next filter replacement (after 3 months). Place the sticker on the water tank.

The filter and machine are now ready for use.



## Replacing the AquaClean filter

Replace the filter every 3 months or at machine request.

**Display icon AquaClean filter**

**What to do**

10% + icon flashes

The performance of this filter is decreasing. It is recommended to remove the old filter and place the new filter as described in section 'AquaClean filter installation' to retain proper filter performance.

0% + icon flashes

Remove the old filter immediately and place the new filter as described in section 'AquaClean filter installation'. When you activate a new filter, the display shows the word NEW. Press the OK button to confirm the activation.

0% and icon disappears from display

You first need to descale the machine before you can place and activate a new filter.

After 8 filter replacements you need to descale the machine chapter 'Descaling', section 'Descaling procedure'.

## Using the machine

### Brewing coffee with beans

- 1 Adjust the coffee dispensing spout to suit the size of your cup.
- 2 Press the AROMA STRENGTH button to select the desired coffee strength from 1-5 beans.
- 3 Press the ESPRESSO button to brew an espresso or press the ESPRESSO LUNGO button to brew a coffee.

### Adjusting the coffee quantity

- 1 Press and hold the ESPRESSO button or ESPRESSO LUNGO button until the display shows the word MEMO.
- 2 When the cup contains the desired amount of coffee, press the OK button to save the selected quantity.

### Adjusting the grind setting

Note: You can only adjust the grinder settings when the machine is grinding coffee beans.

- 1 Open the lid of the bean hopper.
- 2 Place a cup under the coffee dispensing spout.
- 3 Press the ESPRESSO button.
- 4 While the machine grinds the coffee, place the end of the measuring spoon handle on the grinder adjustment knob in the coffee bean hopper. Use the spoon to press and turn the knob to the left or to the right one notch a time.
- 5 There are 10 different grinding degree settings you can choose from. The smaller the dot, the stronger the coffee.
  - Coarse grind: lighter taste, for dark roasted coffee blends.
  - Fine grind: bolder taste, for light roasted coffee blends.

- 6 Brew 2-3 coffees to taste the difference.

## Frothing milk

**Warning: Danger of scalding. Only grab the steam wand by its protective handle. Dispensing may be preceded by small jets of hot water.**

- 1 Fill 1/3 of a jug with cold milk.
- 2 Immerse the classic milk frother in milk. Press the STEAM button.
- 3 Froth the milk by gently swirling the jug and moving it up and down.
- 4 Press the OK button to stop frothing.

## Hot water

**Warning: Danger of scalding. Only grab the steam wand by its protective handle. Dispensing may be preceded by small jets of hot water.**

- 1 Place a jug under the classic milk frother.
- 2 Press the HOT WATER button. Hot water dispensing starts automatically.
- 3 Press the OK button to stop hot water dispensing. Remove the container.

# Cleaning and maintenance

## Weekly cleaning of the brew group

Clean the brew group once per week.

- 1 Remove the coffee grounds container and open the service door.
- 2 Remove the coffee residues drawer.

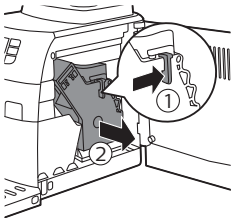
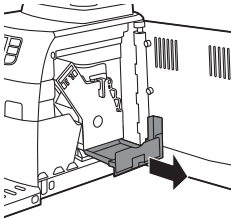

- 3 To remove the brew group, press the lever and pull the brew group out of the machine.
- 4 Rinse the brew group with fresh water and let it air dry.

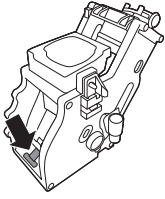

- 5 To place the brew group back, make sure that the lever is in contact with the base of the brewing unit.

Note: If it is not in contact with the base, push it down.

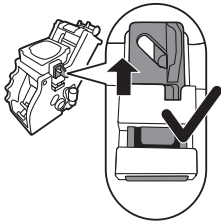

- 6 Make sure the locking hook of the brew group is in the correct position. To position the hook correctly, push it upwards until it is in uppermost position.

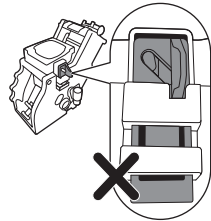

- 7 The hook is not correctly positioned if it is still in bottommost position.
- 8 Slide the brew group back into the machine along the guiding rails on the sides until it clicks into position. Then place the coffee residues drawer back in the machine.

## Lubrication

Lubricate the brew group after approximately 500 cups of coffee or once a month.

- 1 Apply some lubricant around the shaft in the bottom of the brewing unit.

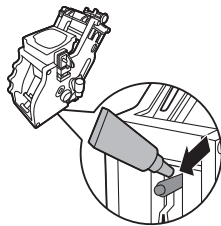

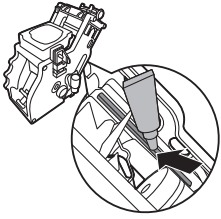

- 2 Apply lubricant to the rails on both sides, as shown in the illustration.
- 3 Slide the brew group back into the machine along the guiding rails on the sides until it clicks into position. Then place the coffee residues drawer back in the machine.

## Classic milk frother cleaning (daily)

Remove the external part of the classic milk frother and rinse it with fresh water.

## Classic milk frother and steam wand cleaning (weekly)

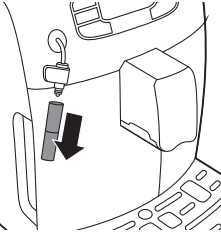

- 1 Remove the external part of the classic milk frother and rinse it with fresh water.

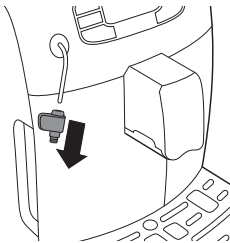

- 2 Remove the upper part of the classic milk frother from the steam wand and rinse it with fresh water.
- 3 Clean the steam wand with a wet cloth.
- 4 Reassemble all the classic milk frother parts.

## Descaling

You have to descale the machine when the display shows the CALC CLEAN icon or after 8 AquaClean filter replacements.



If you do not descale when the display shows the CALC CLEAN icon or after 8 AquaClean filter replacements, the machine may stop working properly. In this case, repairs are not covered by the guarantee).

**Never drink the water with descaling mixture that you pour into the water tank or any water with residues that comes out of the machine during the descaling procedure.**

The descaling procedure lasts approximately 30 minutes.

Only use Gaggia descaling solution to descale the machine. Gaggia descaling solution is designed to ensure optimal performance of the machine. The use of other products may damage the machine and leave residues in the water. You can buy Gaggia descaling solution from your local reseller or from the authorized service centers. Contact details are included in the warranty booklet supplied separately or visit [www.gaggia.com/n-m-co/espresso/world-wide](http://www.gaggia.com/n-m-co/espresso/world-wide) or [www.gaggia.it/n-m-co/espresso/contact](http://www.gaggia.it/n-m-co/espresso/contact).

## Descaling procedure



You can pause the descaling or rinsing cycle by pressing the ESC button.

The display will show the following icon. To continue the descaling or rinsing cycle, press the OK button.

- 1 Remove and empty the drip tray. Slide the drip tray back into the machine.

Note: Remove the AquaClean water filter from the water tank (if present).

- 2 Remove the classic milk frother from the steam wand.
- 3 Press the OK button.
- 4 The display shows the following icon to indicate that the machine enters the descaling cycle. If you want to exit the descaling cycle, press the ESC button.
- 5 Pour the entire bottle of Gaggia descaling solution (250ml) into the water tank.
- 6 Add water to the descaling solution in the water tank up to the CALC CLEAN indication.
- 7 Place a large container (1.5 l) under the steam wand and dispensing spout.
- 8 Press the OK button to start the descaling cycle.
  - The machine dispenses the entire descaling solution at regular intervals through the steam wand and dispensing spout (this takes approximately 25 minutes).
- 9 Wait until all of the descaling solution has been dispensed. Remove and empty the container.
- 10 Remove and empty the drip tray. Slide the drip tray back into the machine.
- 11 Rinse the water tank and fill it with fresh water up to the CALC CLEAN indication. Slide the water tank back into the machine.
- 12 Place the container back under the steam wand and dispensing spout.
- 13 Press the OK button to start the rinsing cycle (this takes approximately 4 minutes).







- The display shows the following icon to indicate that the rinsing cycle is finished.

**14** The display shows a tick icon.

**15** Rinse the water tank and fill it with fresh water up to the MAX level. Slide the water tank back into the machine.

**16** Press the OK button to end the descaling cycle.

**17** Place a container under the steam wand and dispensing spout.



**18** The display shows the following icon to indicate that the machine is heating up.

- The machine performs an automatic rinsing cycle.

**19** Remove the container. Remove and empty the drip tray. Slide the drip tray back into the machine.

**20** Place the AquaClean filter back in the water tank. Reinsert the classic milk frother.

**21** Remove and rinse the brew group see chapter 'Cleaning and maintenance', section 'Clean the brew group'.

The machine is now ready for use.

## Interruption of the descaling cycle

Once the descaling cycle has started, you must complete it till the very end without turning off the machine. In case you get stuck during the cycle or in case of power failure or accidental disconnection of the power cord, you can exit by pressing the standby button. If this occurs, empty and rinse carefully the water tank, then fill it up to the CALC CLEAN level. Follow the instructions in chapter 'First installation', section 'Manual rinsing cycle' before brewing any beverage. If the cycle was not completed, the machine will require another descaling cycle to be performed at your earliest convenience.

## Warning icons and error codes

Warning signals are displayed in red. Below you find a list of the warnings that may appear on the display and their meaning.

- Fill the water tank with fresh water to the MAX level indication.



## 18 English

- The bean hopper is empty. Put new coffee beans in the bean hopper.



- The brew group is not in the machine. Insert the group.



- Close the service door.

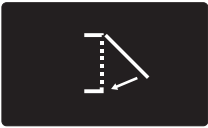

- Remove the coffee grounds container and empty it.



- There is too much powder in the brew group. Clean the brew group.
- If an error code is triggered, check the section 'Meaning of error codes' to see what the code on the display means and what you can do. The machine cannot be used when this icon is on the display.





- You forgot to place the lid on the pre-ground coffee compartment. If you do not place it back within 30 seconds the display will return to the main menu and the brewing cycle will be stopped.

## Meaning of error codes

Error code	Problem	Cause	Possible solution
1	Coffee grinder blocked	Coffee exit duct clogged	Clean the coffee exit duct thoroughly with the handle of the multifunctional tool or a spoon handle.
3 - 4	The brew group cannot be removed.	The brew group is not positioned correctly.	Close the maintenance door. Switch the machine off and back on again. Wait for the 'machine ready' icon on the display and then remove the brew group.
5	Water circuit problem	There is air in the water circuit.	Remove and place back the water tank a couple of times. Make sure you insert it into the machine properly. Check if the water tank compartment is clean.
Other error codes			Switch the machine off and switch it back on again after 30 seconds. Try this 2 or 3 times.

If the above solutions do not help to remove the error code icon from the display and bring the machine back to normal working order, contact the Gaggia hotline. Contact details can be found in the warranty booklet or visit [www.gaggia.com/n-m-co/espresso/world-wide](http://www.gaggia.com/n-m-co/espresso/world-wide) or [www.gaggia.it/n-m-co/espresso/contact](http://www.gaggia.it/n-m-co/espresso/contact).

## Ordering accessories

To clean and descale the machine, only use the Gaggia maintenance products. These products can be purchased from your local reseller or from the authorized service centers.

Maintenance products:

- Descaling solution
- AquaClean filter
- Brew group grease
- Degreasing tablets

## Guarantee and support

If you need information or support, please visit [www.gaggia.com/n-m-co/espresso/world-wide](http://www.gaggia.com/n-m-co/espresso/world-wide) or [www.gaggia.it/n-m-co/espresso/contact](http://www.gaggia.it/n-m-co/espresso/contact), or read the separate warranty booklet.

## Recycling



- This symbol means that this product shall not be disposed of with normal household waste (2012/19/EU).
- Follow your country's rules for the separate collection of electrical and electronic products. Correct disposal helps prevent negative consequences for the environment and human health.

## Troubleshooting

Problem	Cause	Solution
The machine does not switch on	The machine is disconnected or the main switch is in the OFF position.	Check if the mains cord is inserted correctly  Make sure the main switch is set in ON position.
The machine is in DEMO mode.	The standby button has been pressed for more than 8 seconds.	Switch the machine off and then on again using the main switch on the back of the machine.
The drip tray is quickly filled.	This is normal. The machine uses water to rinse the internal circuit and brew group. Some water flows through the internal system directly into the drip tray.	Empty the drip tray when the 'drip tray full' full indicator pops up through the drip tray cover.  Place a cup under the dispensing spout to collect rinsing water.
The coffee grounds container full icon remains displayed.	The coffee grounds container was emptied while the machine was switched off.	Always empty the coffee grounds container while the machine is ON. If the coffee grounds container is emptied while the machine is switched off, the coffee cycle counter is not reset. In that case, the 'empty coffee grounds container' message will stay on the display even though the container is not full.
	The coffee grounds container was placed back too fast.	Do not place back the coffee grounds container until the screen message prompts you to put it back

The brew group cannot be removed.	The brew group is not positioned correctly.	Close the maintenance door. Switch the machine off and back on again. Wait for the machine ready screen to appear and then remove the brew group.
	The coffee grounds container is not removed.	Remove the coffee grounds container before removing the brew group.
	The machine is still in the descaling process.	You cannot remove the brew group when the descaling process is active. First complete the descaling process and then remove the brew group.
The brew group cannot be inserted.	The brew group is not in the correct position.	The brew group was not put in rest position before it was placed back. Make sure that the lever is in contact with the base of the brew group and that the hook of the brew group is in the correct position.
		Reset the machine by switching it on and off. Place the drip tray and the coffee grounds container back. Leave the brew group out. Close the maintenance door and switch the machine on and off. Then try to reinsert the brew group.
The coffee has too little cream or is watery.	The grinder is set to a coarse setting.	Adjust the grinder to a finer setting.
	The brew group is dirty.	Clean the brew group. For thorough cleaning, follow the monthly cleaning procedure with the degreasing tablet.
	The coffee exit duct is dirty.	Clean the coffee exit duct thoroughly with the handle of the multifunctional tool or a spoon handle.
	The coffee blend is not the correct one.	Try another coffee blend.
	The machine is performing its self-adjustment.	Brew a few cups of coffee.
The coffee is not hot enough.	The cups you use are cold.	Preheat the cups by rinsing them with hot water.
	The temperature is set too low. Check the menu settings.	Set the temperature to high in the menu.
	You added milk.	Whether the milk you add is warm or cold, it will always decrease the temperature of the coffee to some extent.

## 22 English

The machine grinds the coffee beans, but coffee does not come out.	The grind is set too fine.	Adjust the grinder to a coarser setting.
	The brew group is dirty.	Clean the brew group.
	The coffee dispensing spout is dirty.	Clean the coffee dispensing spout and its holes with a pipe cleaner.
	The coffee exit duct is blocked.	Clean the coffee exit duct with the handle of the multifunctional tool or a spoon handle.
The coffee comes out slowly.	The grind is ground too finely.	Change the grinder to a coarser setting.
	The brew group is dirty.	Clean the brew group.
	The coffee exit duct is blocked.	Clean the coffee exit duct with the handle of the multifunctional tool or a spoon handle.
	The machine circuit is blocked by limescale.	Descalate the machine.
The milk does not froth.	The automatic milk frother is dirty or not assembled or installed correctly.	Clean the automatic milk frother and make sure it is correctly assembled or installed.
	The type of milk used is not suitable for frothing.	Different types of milk result in different amounts of froth and different froth qualities. Semi-skimmed or full-fat cow's milk give good results.
The AquaClean filter cannot be activated as the tick does not appear on the display.	A filter has just been activated.	You have to dispense at least 10 cups (of 100ml each) before you can activate a new filter. Be careful as you activate a new filter, the filter counter will increase automatically.
The filter cannot be activated and the machine asks for descaling.	You have already replaced 8 AquaClean filters. After 8 filter replacements you need to descale the machine.	Descalate your machine first and install the filter.
	The filter has not been replaced in time after the AquaClean water filter signal started flashing.	Descalate your machine first and install the filter.
	The filter has not been installed during first installation but after having brewed approx.50 coffees (based on 100ml cups). The machine has to be completely limescale-free before installing the AquaClean filter.	First descale the machine and then install a new AquaClean filter. After descaling, the filter counter is reset to 0/8. Always confirm filter activation in the machine menu, also after filter replacement

	The AquaClean filter was not correctly activated during first installation.	Follow the instructions on the display until you receive confirmation that the filter has been activated.
The AquaClean filter is installed, but the descaling message appears.	After 8 filter replacements, you need to descale the machine	First descale the machine and then install a new AquaClean filter. This will reset the filter counter to 0/8. Always confirm filter activation in the machine menu, also after filter replacement.
The descaling message appears before 8 filters were replaced.	You did not activate the AquaClean filter correctly during first installation.	First descale the machine and then install a new AquaClean filter. Always activate the filter in the machine menu.
	You placed the AquaClean filter after having used the machine for a while.	
	You did not activate the replacement filter in the machine menu.	
	You did not replace the filter when the filter symbol started flashing.	
The filter does not fit.	You need to remove air from the filter.	Let air bubbles come out of the filter.
	There is still water in the water tank.	Empty the water tank before you install the filter.
	You try to install another filter than the AquaClean filter.	Only the AquaClean filter will fit.
There is water under the machine.	The drip tray is too full and overflowed.	Empty the drip tray when the drip tray full indicator pops up through the drip tray. Always empty the drip tray before you start descaling the machine.
	The machine is not placed on a horizontal surface.	Place the machine on a horizontal surface so that the drop iray full indicator works properly.

Note: If you are unable to solve the problem with the information in this table, contact your local reseller or an authorized service center. Contact details are included in the warranty booklet supplied separately or visit [www.gaggia.com/n-m-co/espresso/world-wide](http://www.gaggia.com/n-m-co/espresso/world-wide) or [www.gaggia.it/n-m-co/espresso/contact](http://www.gaggia.it/n-m-co/espresso/contact).

# Inhalt

Einführung .....	24
Wichtig .....	25
Warnhinweis .....	25
Achtung .....	26
Elektromagnetische Felder (EMF) .....	27
Übersicht über die Maschine (Abb. 1) .....	27
Das Display .....	28
Inbetriebnahme .....	28
Manueller Spülzyklus .....	30
AquaClean-Filter .....	31
Installation des AquaClean-Filters .....	31
AquaClean-Filter austauschen .....	32
Verwenden des Geräts .....	32
Kaffee aus Kaffeebohnen zubereiten .....	32
Einstellen der Kaffeemenge .....	33
Mahlgrad einstellen .....	33
Aufschäumen von Milch .....	33
Heißes Wasser .....	33
Reinigung und Pflege .....	34
Wöchentliche Reinigung der Brühgruppe .....	34
Schmierung .....	35
Reinigen des klassischen Milchaufschäumers (täglich) .....	35
Reinigung des klassischen Milchaufschäumers und der Dampfdüse (wöchentlich) .....	35
Entkalken .....	36
Entkalkungsvorgang .....	36
Unterbrechung des Entkalkungsvorgangs .....	37
Warnsymbole und Fehlercodes .....	38
Bedeutung der Fehlercodes .....	39
Bestellen von Zubehör .....	40
Garantie und Support .....	40
Recycling .....	40
Fehlerbehebung .....	41

# Einführung

Herzlichen Glückwunsch zum Kauf dieses Espresso-Vollautomaten Gaggia Velasca. Die Maschine ist geeignet zur Vorbereitung von espressokaffee unter Verwendung von ganzen Kaffeebohnen.



# Wichtig

## Warnhinweis

- Die Maschine benötigt eine Netzsteckdose mit Netzanschlusswerten, die mit den Angaben auf der Maschine übereinstimmen.
- Die Netzsteckdose muss schutzgeerdet sein.
- Lassen Sie das Netzkabel nicht über die Kante des Tisches oder der Arbeitsfläche hängen oder heiße Flächen berühren.
- Tauchen Sie die Maschine, den Netzstecker oder das Netzkabel nie in Wasser (Stromschlaggefahr).
- Schütten Sie keine Flüssigkeiten über den Netzstecker.
- Richten Sie die Heißwasserdüse nie auf Teile des Körpers: Verbrühungsgefahr.
- Berühren Sie keine heißen Oberflächen. Fassen Sie die Maschine an den Griffen und Knöpfen an.
- Schalten Sie die Maschine mit dem Hauptschalter an der Rückseite aus, und trennen Sie den Netzstecker von der Steckdose:
  - Wenn eine Störung auftritt
  - Wenn die Maschine längere Zeit nicht in Gebrauch sein wird
  - Zum Reinigen der Maschine
- Ziehen Sie am Stecker, nicht am Kabel.
- Berühren Sie den Netzstecker nicht mit nassen Händen.
- Verwenden Sie die Maschine nicht, wenn der Netzstecker, das Netzkabel oder die Maschine selbst defekt oder beschädigt ist..
- Nehmen Sie an der Maschine und an dem Netzkabel keine Veränderungen vor.
- Lassen Sie Reparaturen ausschließlich von einem Gaggia-Vertragskundendienst durchführen, um Gefahren zu vermeiden.
- Die Maschine soll nicht von Kindern unter 8 Jahren bedient werden.

- Dieses Gerät kann von Kindern ab 8 Jahren und Personen mit eingeschränkten physischen, sensorischen oder geistigen Fähigkeiten oder ohne Erfahrung und besondere Kenntnisse verwendet werden, wenn sie beim Gebrauch des Geräts beaufsichtigt werden oder in den sicheren Gebrauch des Geräts unterwiesen wurden und die verbundenen Gefahren verstanden haben.
- Reinigung und Pflege dürfen nicht von Kindern durchgeführt werden, außer sie sind älter als 8 Jahre und werden beaufsichtigt.
- Sorgen Sie dafür, dass Kinder unter 8 Jahren keinen Zugang zu der Maschine und zum Kabel der Maschine haben.
- Achten Sie darauf, dass Kinder nicht mit der Maschine spielen.
- Stecken Sie nie die Finger oder andere Gegenstände in das Mahlwerk.
- Die Maschine darf während der Benutzung nicht in einem Schrank platziert werden.

### **Achtung**

- Diese Maschine ist nur für den normalen Hausgebrauch bestimmt. Sie ist nicht für den Gebrauch in Personalküchen, Büros, landwirtschaftlichen Betrieben oder anderen gewerblichen Umgebungen vorgesehen.
- Stellen Sie die Maschine auf eine ebene und stabile Fläche. Halten Sie die Maschine aufrecht, auch beim Transport..
- Stellen Sie die Maschine nicht auf eine Warmhalteplatte, direkt neben einen heißen Ofen, eine Heizung oder eine ähnliche Wärmequelle.
- Befüllen Sie den Bohnenbehälter nur mit gerösteten Kaffeebohnen. Gemahlener Kaffee, Instantkaffee, rohe Kaffeebohnen oder irgendetwas anderes im Kaffeebohnenbehälter kann zu Schäden an der Maschine führen.
- Lassen Sie die Maschine abkühlen, bevor Sie Teile anbauen oder entfernen. Die Heizflächen können nach dem Gebrauch noch heiß sein.

- Füllen Sie den Wasserbehälter nie mit warmem, heißem oder Mineralwasser, da dies zu Schäden am Wasserbehälter und an der Maschine führen kann.
- Reinigen Sie die Maschine nie mit einem Scheuerschwamm oder Scheuermittel oder mit aggressiven Flüssigkeiten wie Benzin oder Azeton. Verwenden Sie einfach ein weiches, mit Wasser angefeuchtetes Tuch.
- Entkalken Sie Ihre Maschine regelmäßig. Die Maschine zeigt an, wenn sie entkalkt werden muss. Wenn Sie dies ignorieren, funktioniert das Gerät nicht mehr richtig. In dem Fall ist auch die Reparatur von der Gewährleistung ausgeschlossen.
- Setzen Sie die Maschine nicht Temperaturen unter 0 °C aus. Wasser im Heizsystem kann einfrieren und Schäden verursachen.
- Lassen Sie kein Wasser im Wasserbehälter, wenn die Maschine längere Zeit nicht in Gebrauch sein wird. Das Wasser kann verschmutzen. Verwenden Sie bei jedem Gebrauch Ihrer Maschine frisches Wasser.

## Elektromagnetische Felder (EMF)

Dieses Gaggia-Gerät erfüllt sämtliche Normen und Vorschriften bezüglich Gefährdung durch elektromagnetische Felder.

## Übersicht über die Maschine (Abb. 1)

- 1 Deckel des Kaffeebohnenbehälters
- 2 Kaffeebohnenbehälter
- 3 Buchse für Kabel
- 4 Wasserbehälter
- 5 Behälter für vorgemahlene Kaffeebohnen
- 6 Mahlgradregler
- 7 Bedienfeld
- 8 Kaffeesatzbehälter
- 9 Kaffeeauslauftrichter
- 10 Abtropfschale
- 11 Abdeckung für Abtropfschale
- 12 Abtropfschale voll-Anzeige
- 13 ESPRESSO-Taste
- 14 ESPRESSO LUNGO-Taste
- 15 AROMASTÄRKE-Taste
- 16 Start-/Standby-Taste
- 17 MENU-Taste (Menütaste)
- 18 HOT WATER-Taste (Heißwasser)
- 19 STEAM-Taste (Dampf)

- 20 Netzkabel
- 21 Reinigungsbürste (nur für bestimmte Gerätetypen)
- 22 Fett (nur für bestimmte Gerätetypen)
- 23 Messlöffel für vorgemahlene Kaffeebohnen
- 24 Wasserhärteprüfer
- 25 Kaffeeeresteschubblade
- 26 Brühgruppe
- 27 Heißwasser-/Dampfdüse
- 28 Klassischer Milchaufschäumer

## Das Display



- Einige Tasten können zum Navigieren durch die Menüs verwendet werden:
- ESPRESSO-Taste = ESC-Taste: Drücken Sie diese Taste, um zurück zum Hauptmenü zu gelangen. Die ESC-Taste bringt Sie eine Stufe zurück. Sie müssen unter Umständen die ESC-Taste mehrmals drücken, um wieder zum Hauptmenü zu gelangen.



- AROMA STRENGTH-Taste (Aromastärke) = OK-Taste: Drücken Sie diese Taste, um eine Funktion auszuwählen, zu bestätigen oder zu beenden.

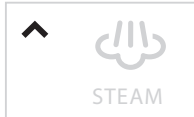

- STEAM-Taste (Dampf) = UP-Taste (Auf): Drücken Sie diese Taste, um im Displaymenü nach oben zu gehen



- MENU-Taste = DOWN-Taste (Unten): Drücken Sie diese Taste, um im Displaymenü nach unten zu gehen.

## Inbetriebnahme

- 1 Schieben Sie die Tropfschale mit dem Tropfschalendeckel in das Gerät.
- 2 Nehmen Sie den Wassertank vom Gerät.
- 3 Füllen Sie den Wasserbehälter bis zur Markierung MAX mit frischem Wasser.
- 4 Füllen Sie den Kaffeebohnenbehälter mit Kaffeebohnen.
- 5 Stecken Sie den kleinen Stecker in die Buchse auf der Rückseite der Maschine. Stecken Sie den Netzstecker in die Steckdose.
- 6 Befestigen Sie den klassischen Milchaufschäumer am Heißwasser-/Dampfauslauf.
- 7 Stellen Sie einen Behälter unter den klassischen Milchaufschäumer.

- 8 Drücken Sie zum Einschalten der Maschine die STANDBY-Taste.
- 9 Drücken Sie die OK-Taste, um die automatische Kreislaufvorbereitung zu starten.
- 10 Das folgende Symbol in der Anzeige zeigt an, dass sich das Gerät aufheizt.



- Die Maschine führt einen automatischen Spülzyklus durch.



- 11 Das Display zeigt das folgende Symbol an, um Sie auf den Einbau des AquaClean-Filters hinzuweisen.

Hinweis: Wenn Sie den AquaClean-Filter nachträglich einbauen möchten, drücken Sie die ESC-Taste und fahren mit dem manuellen Spülzyklus fort. Informationen zur Installation finden Sie im Kapitel „AquaClean-Filter“.

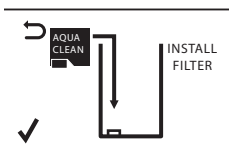

- 12 Drücken Sie die OK-Taste. Das Display zeigt das folgende Symbol an.
- 13 Nehmen Sie den AquaClean Filter aus der Verpackung. Schütteln Sie den Filter ca. 5 Sekunden.



- 14 Tauchen Sie den Filter kopfüber in einen Becher mit kaltem Wasser und warten Sie, bis keine Blasen mehr herauskommen.

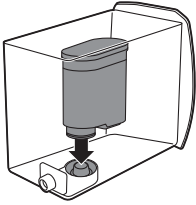

- 15 Nehmen Sie den Wassertank aus dem Gerät, entleeren Sie ihn und setzen Sie den Filter senkrecht auf den Filteranschluss.
- 16 Füllen Sie den Wassertank mit frischem Wasser, und setzen Sie ihn wieder ein.
- 17 Drücken Sie die OK-Taste.



- 18 Wählen Sie ON (Ein) auf dem Display und bestätigen Sie die Aktivierung durch Drücken der OK-Taste.

Die Aktivierung wird im Display mit einem Häkchen bestätigt.



- 19 Das Display zeigt das Symbol „Filter bereit“ an, wenn der AquaClean-Filter korrekt installiert wurde.
- 20 Drücken Sie zum Spülen des Filters die HOT WATER-Taste (Heißwasser) und lassen Sie einen halben Liter Wasser durch den Heißwasser/Dampfauslauf fließen. Schütten Sie dieses Wasser weg.



Es kann eine Weile dauern, bis das Wasser aus dem Heißwasserauslauf läuft. Der Filter muss vollständig gefüllt und mit Wasser gespült sein.

Die Maschine ist einsatzbereit.

Nach der Installation des AquaClean-Filters müssen Sie nicht den Spülzyklus ausführen.

## Manueller Spülzyklus

- 1 Stellen Sie einen Behälter unter den Kaffeeauslauftrichter.
- 2 Drücken Sie die AROMA STRENGTH-Taste (Aromastärke), um den vorgemahlene Kaffee zu wählen. Fügen Sie keinen vorgemahlene Kaffee hinzu.
- 3 Drücken Sie die ESPRESSO LUNGO-Taste. Die Maschine beginnt Wasser auszugeben.
- 4 Wenn kein Wasser mehr läuft, leeren Sie den Behälter. Wiederholen Sie die Schritte 1-3 zwei Mal.

- 5 Stellen Sie einen Behälter unter den klassischen Milchaufschäumer.
- 6 Drücken Sie die HOT WATER-Taste (Heißwasser). Die Ausgabe des heißen Wassers beginnt automatisch.

Lassen Sie Wasser laufen, bis das Symbol „Kein Wasser“ gezeigt wird.

- 7 Füllen Sie den Wassertank bis zur Markierung MAX mit frischem Wasser und entfernen Sie den Behälter.

Die Maschine ist einsatzbereit.

## AquaClean-Filter

Der AquaClean-Filter reduziert Kalkablagerungen in Ihrer Kaffeemaschine und bereitet gefiltertes Wasser, damit Aroma und Geschmack jeder Tasse Kaffee optimal sind. Wenn Sie einen Satz aus 8 AquaClean-Filtern wie in dieser Bedienungsanleitung vorgeschlagen verwenden, brauchen Sie Ihre Maschine 5000 Tassen (à 100 ml) lang nicht zu entkalken.

### Installation des AquaClean-Filters

Ihre Maschine muss zum Einbau des AquaClean-Filters vollkommen kalkfrei sein. Falls Sie den Filter nicht beim ersten Gebrauch aktiviert haben und mehr als 50 Tassen (mit 100 ml Kapazität) gebrüht haben, müssen Sie die Maschine entkalken, bevor Sie den Filter aktivieren.

- 1 Nehmen Sie den AquaClean Filter aus der Verpackung. Schütteln Sie den Filter ca. 5 Sekunden.
- 2 Tauchen Sie den Filter kopfüber in einen Becher mit kaltem Wasser und warten Sie, bis keine Blasen mehr herauskommen.



- 3 Nehmen Sie den Wassertank aus der Maschine, und setzen Sie den Filter senkrecht auf den Filteranschluss.
- 4 Füllen Sie den Wassertank mit frischem Wasser, und setzen Sie ihn wieder ein.
- 5 Drücken Sie die MENU-Taste und scrollen Sie zur Option AquaClean-Filter. Drücken Sie dann die OK-Taste, um die Option AquaClean-Filter auszuwählen.

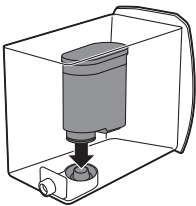

Wenn Sie den Filter gleich zu Anfang bei der Inbetriebnahme des Geräts einbauen, folgen Sie den Schritten im Kapitel „Inbetriebnahme“.

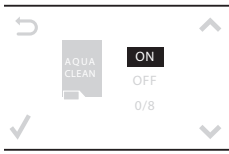

- Wählen Sie ON (Ein) auf dem Display und bestätigen Sie die Aktivierung durch Drücken der OK-Taste.

Hinweis: Die Aktivierung wird im Display mit einem Häkchen bestätigt.



- Drücken Sie zum Spülen des Filters die HOT WATER-Taste (Heißwasser) und lassen Sie einen halben Liter Wasser durch den Heißwasser/Dampfauslauf fließen. Schütten Sie dieses Wasser weg.

Hinweis: Es kann eine Weile dauern, bis das Wasser aus dem Heißwasserauslauf läuft. Der Filter muss vollständig gefüllt und mit Wasser gespült sein.

- Verwenden Sie den auf der Plastikverpackung des AquaClean-Filters aufgebrachten Aufkleber, um das Datum des nächsten Filterwechsels (nach 3 Monaten) zu notieren. Bringen Sie den Aufkleber am Wassertank an.

Der Filter und die Maschine sind nun betriebsbereit.

## AquaClean-Filter austauschen

Ersetzen Sie den Filter alle 3 Monate oder nach Aufforderung durch das Gerät.

### Anzeigesymbol AquaClean-Filter

### Das müssen Sie tun

10 % + Symbol blinkt

Die Leistung dieses Filters wird schwächer. Es wird empfohlen, den alten Filter zu entfernen und den neuen Filter wie im Abschnitt „Installation AquaClean-Filter“ beschrieben einzusetzen. So wird die bestmögliche Filterleistung erhalten.

0 % + Symbol blinkt

Entfernen Sie den alten Filter sofort und setzen Sie den neuen Filter ein, wie im Abschnitt „Installation AquaClean-Filter“ beschrieben. Beim Aktivieren eines neuen Filters wird im Display das Wort NEU angezeigt. Bestätigen Sie die Aktivierung mit der OK-Taste.

0 % und Symbol verschwinden aus dem Display

Sie müssen das Gerät zuerst entkalken, bevor Sie einen neuen Filter einsetzen und aktivieren können.

Nachdem der Filter 8-mal gewechselt wurde, müssen Sie das Gerät entkalken. Siehe dazu Kapitel „Entkalken“, Abschnitt „Entkalkungsvorgang“.

## Verwenden des Geräts

### Kaffee aus Kaffeebohnen zubereiten

- Stellen Sie den Kaffeerauslauftrichter auf die Größe Ihrer Tasse ein.



- 2 Drücken Sie die Taste AROMA STRENGTH (Aromastärke), um die gewünschte Kaffeestärke von 1 bis 5 Bohnen auszuwählen.
- 3 Drücken Sie die ESPRESSO-Taste, um einen Espresso zu brühen, oder die ESPRESSO LUNGO-Taste, um einen Kaffee zu brühen.

## Einstellen der Kaffeemenge

- 1 Halten Sie die ESPRESSO-Taste oder die ESPRESSO LUNGO-Taste gedrückt, bis das Display das Wort MEMO anzeigt.
- 2 Wenn sich die gewünschte Menge Kaffee in der Tasse befindet, drücken Sie die OK-Taste, um die ausgewählte Menge zu speichern.

## Mahlgrad einstellen

Hinweis: Den Mahlgrad können Sie nur einstellen, während die Maschine Kaffeebohnen mahlt.

- 1 Öffnen Sie den Deckel der Kaffeebohnenbehälters.
- 2 Stellen Sie eine Tasse unter den Kaffeeauslauftrichter.
- 3 Drücken Sie die ESPRESSO-Taste.
- 4 Während das Gerät den Kaffee mahlt, setzen Sie das Ende des Messlöffelgriffs auf den Einstellregler des Mahlgrades im Kaffeebohnenbehälter. Mit dem Löffel drücken und drehen Sie den Regler jeweils um eine Stufe nach links oder rechts.
- 5 Es stehen 10 verschiedene Mahleinstellungen zur Auswahl. Je kleiner der Punkt, desto stärker der Kaffee.
  - Grobe Mahlung: leichter Geschmack, für dunkelgeröstete Kaffeemischungen
  - Feine Mahlung: stärkerer Geschmack, für leichtgeröstete Kaffeemischungen.
- 6 Brühen Sie 2-3 Tassen Kaffee, um den Unterschied zu schmecken.

## Aufschäumen von Milch

**Warnhinweis: Verbrühungsgefahr. Greifen Sie die Dampfdüse nur mit dem Schutzgriff. Vor der Ausgabe können Heißwasserspritzer austreten.**

- 1 Füllen Sie eine Kanne bis zu 1/3 mit kalter Milch.
- 2 Tauchen Sie den klassischen Milchaufschäumer in die Milch. Drücken Sie die STEAM-Taste (Dampf).
- 3 Schäumen Sie die Milch vorsichtig, indem Sie den Behälter drehen und ihn hoch und runter bewegen.
- 4 Drücken Sie auf OK, um die Milchsäumung zu stoppen.

## Heißes Wasser

**Warnhinweis: Verbrühungsgefahr. Greifen Sie die Dampfdüse nur mit dem Schutzgriff. Vor der Ausgabe können Heißwasserspritzer austreten.**

- 1 Stellen Sie einen Behälter unter den klassischen Milchaufschäumer.
- 2 Drücken Sie die HOT WATER-Taste (Heißwasser). Die Ausgabe des heißen Wassers beginnt automatisch.
- 3 Drücken Sie die OK-Taste, um die Heißwasserausgabe zu stoppen, Entfernen Sie den Behälter.

## Reinigung und Pflege

### Wöchentliche Reinigung der Brühgruppe

Reinigen Sie die Brühgruppe einmal pro Woche.

- 1 Entfernen Sie den Kaffeesatzbehälter und öffnen Sie die Serviceklappe.
- 2 Entfernen Sie die Kaffeereste-Schublade.

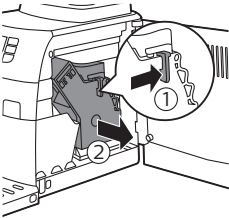
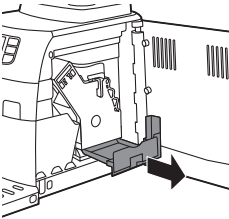

- 3 Um die Brühgruppe zu entfernen, drücken Sie den Hebel und ziehen Sie die Brühgruppe aus dem Gerät.
- 4 Spülen Sie die Brühgruppe mit frischem Wasser aus und lassen Sie sie an der Luft trocknen.

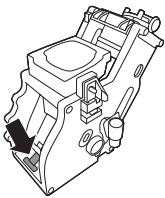

- 5 Um die Brühgruppe wieder einzusetzen, achten Sie darauf, dass der Hebel die Unterseite der Brühgruppe berührt.

Hinweis: Falls er die Brühgruppe nicht berührt, drücken Sie ihn nach unten.

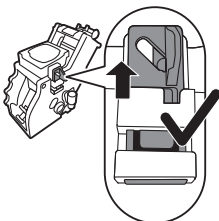

- 6 Stellen Sie sicher, dass der Verriegelungshaken der Brühgruppe in der richtigen Position ist. Um den Haken in die richtige Position zu bringen, schieben Sie ihn so weit wie möglich nach oben.

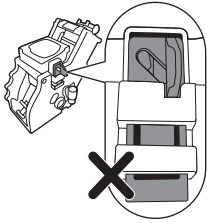

- 7 Der Haken ist nicht richtig positioniert, wenn er noch in der untersten Position ist.
- 8 Schieben Sie die Brühgruppe entlang der Führungsschienen an den Seiten wieder in das Gerät, bis sie hörbar einrastet. Setzen Sie dann die Kaffeeressteschublade wieder in das Gerät ein.

## Schmierung

Schmieren Sie die Brühgruppe nach ungefähr 500 Tassen oder einmal im Monat.

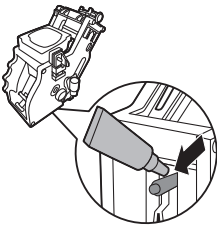

- 1 Tragen Sie etwas Schmiermittel rund um den Schaft an der Unterseite der Brühgruppe auf.

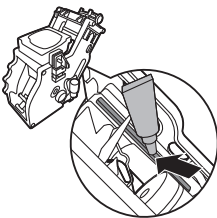

- 2 Tragen Sie wie in der Abbildung dargestellt etwas Schmiermittel auf den beidseitigen Schienen auf.
- 3 Schieben Sie die Brühgruppe entlang der Führungsschienen an den Seiten wieder in das Gerät, bis sie hörbar einrastet. Setzen Sie dann die Kaffeeressteschublade wieder in das Gerät ein.

## Reinigen des klassischen Milchaufschäumers (täglich)

Entfernen Sie den äußeren Teil des klassischen Milchaufschäumers und spülen Sie ihn mit frischem Wasser.

## Reinigung des klassischen Milchaufschäumers und der Dampfdüse (wöchentlich)

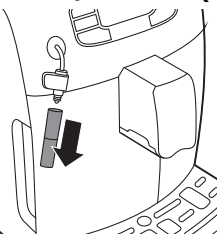

- 1 Entfernen Sie den äußeren Teil des klassischen Milchaufschäumers und spülen Sie ihn mit frischem Wasser.

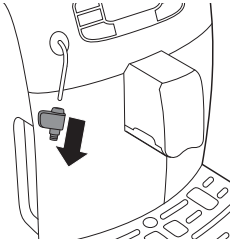

- 2 Entfernen Sie den oberen Teil des klassischen Milchaufschäumers von der Dampfduüse und spülen Sie ihn mit frischem Wasser.
- 3 Reinigen Sie die Dampfduüse mit einem feuchten Tuch.
- 4 Setzen Sie alle Teile des klassischen Milchaufschäumers wieder zusammen.

## Entkalken



Wenn das Display das Symbol CALC CLEAN anzeigt oder der AquaClean-Filter 8 Mal ausgewechselt wurde, muss das Gerät entkalkt werden.

Wenn Sie das Gerät bei Anzeige des Symbols CALC CLEAN oder nach 8-maligem Auswechseln des AquaClean-Filters nicht entkalken, funktioniert es unter Umständen nicht mehr richtig. Reparaturen, die hierauf zurückzuführen sind, fallen nicht unter die Garantie.

**Trinken Sie niemals das Wasser mit der Entkalkungsmischung, das Sie in den Wasserbehälter gießen, oder Wasser mit Rückständen, das während des Entkalkungsvorgangs aus dem Gerät kommt.**

Der Entkalkungsvorgang dauert ungefähr 30 Minuten.

Verwenden Sie zum Entkalken Ihrer Maschine nur Gaggia-Entkalkungslösung. Gaggia-Entkalkungslösung gewährleistet die optimale Funktion der Maschine. Der Gebrauch von anderen Produkten kann zu Schäden an der Maschine führen und Rückstände im Wasser hinterlassen. Sie können Gaggia-Entkalkungslösung bei Ihrem lokalen Händler oder von den autorisierten Kundenzentren erwerben. Die Anschriften und Rufnummern finden Sie in dem getrennt beiliegenden Garantieheft oder auf [www.gaggia.com/n-m-co/espresso/world-wide](http://www.gaggia.com/n-m-co/espresso/world-wide) oder [www.gaggia.it/n-m-co/espresso/contact](http://www.gaggia.it/n-m-co/espresso/contact).

## Entkalkungsvorgang



Sie können den Entkalkungs- oder Spülzyklus anhalten, indem Sie die ESC-Taste drücken. Das Display zeigt dann das folgende Symbol an. Um den Entkalkungs- oder Spülzyklus fortzusetzen, drücken Sie die OK-Taste.

- 1 Entnehmen und leeren Sie die Tropfschale. Schieben Sie die Tropfschale wieder in die Maschine ein.

Hinweis: Entfernen Sie den AquaClean-Filter aus dem Wasserbehälter (wenn vorhanden).

- 2 Entfernen Sie den klassischen Milchaufschäumer von der Dampfduüse.
- 3 Drücken Sie die OK-Taste.



- 4** Das Display zeigt das folgende Symbol an, um anzuzeigen, dass das Gerät den Entkalkungsvorgang startet. Wenn Sie den Entkalkungsvorgang abbrechen möchten, drücken Sie die ESC-Taste.
  - 5** Gießen Sie die gesamte Flasche Gaggia Entkalkungslösung (250 ml) in den Wasserbehälter.
  - 6** Füllen Sie die Entkalkungslösung im Wasserbehälter bis zur Markierung CALC CLEAN mit Wasser auf.
  - 7** Stellen Sie einen großen Behälter (1,5 l) unter die Dampfdüse und den Kaffeeauslauftrichter.
  - 8** Drücken Sie die OK-Taste, um den Entkalkungszyklus zu starten.
    - Die Maschine gibt die gesamte Entkalkungslösung in regelmäßigen Intervallen über die Dampfdüse und den Kaffeeauslauftrichter aus (dies dauert etwa 25 Minuten).
  - 9** Warten Sie, bis die gesamte Entkalkungslösung ausgegeben wurde. Entnehmen und leeren Sie den Behälter.
  - 10** Entnehmen und leeren Sie die Tropfschale. Schieben Sie die Tropfschale wieder in die Maschine ein.
  - 11** Spülen Sie den Wassertank und füllen Sie ihn bis zur Markierung CALC CLEAN mit frischem Wasser. Schieben Sie den Wasserbehälter wieder in die Maschine ein.
  - 12** Stellen Sie den Behälter wieder unter die Dampfdüse und den Kaffeeauslauftrichter.
  - 13** Drücken Sie die OK-Taste, um den Spülzyklus zu starten (dies dauert etwa 4 Minuten).
    - Das folgende Symbol in der Anzeige zeigt an, dass der Spülzyklus beendet ist.
  - 14** Das Display zeigt ein Häkchensymbol an.
  - 15** Spülen Sie den Wasserbehälter und füllen Sie ihn bis zur Markierung MAX mit frischem Wasser. Schieben Sie den Wasserbehälter wieder in die Maschine ein.
  - 16** Drücken Sie die OK-Taste, um den Entkalkungszyklus zu beenden.
  - 17** Stellen Sie einen Behälter unter die Dampfdüse und den Kaffeeauslauftrichter.
  - 18** Das folgende Symbol in der Anzeige zeigt an, dass sich das Gerät aufheizt.
    - Die Maschine führt einen automatischen Spülzyklus durch.
  - 19** Entfernen Sie den Behälter. Entnehmen und leeren Sie die Tropfschale. Schieben Sie die Tropfschale wieder in die Maschine ein.
  - 20** Setzen Sie den AquaClean-Filter wieder in den Wassertank. Setzen Sie den klassischen Milchaufschäumer wieder ein.
  - 21** Entfernen und spülen Sie die Brühgruppe (siehe Kapitel „Reinigung und Pflege“, Abschnitt „Reinigen der Brühgruppe“).
- Die Maschine ist nun einsatzbereit.



## Unterbrechung des Entkalkungsvorgangs

Der gestartete Entkalkungsvorgang muss bis ganz zum Schluss durchlaufen – das Gerät darf währenddessen nicht ausgeschaltet werden. Wenn das Gerät während dieses Zyklus stehenbleibt, der Strom ausfällt

oder das Stromkabel versehentlich ausgesteckt wird, können Sie den Entkalkungsvorgang abbrechen, indem Sie die Standby-Taste drücken. In diesem Fall leeren und spülen Sie den Wassertank gründlich und füllen Sie ihn dann bis zur Markierung CALC CLEAN mit frischem Wasser. Bevor Sie Getränke zubereiten, führen Sie nochmals einen manuellen Spülzyklus wie im Kapitel „Inbetriebnahme“, Abschnitt „Manueller Spülzyklus“ beschrieben durch. Wenn der Vorgang nicht beendet wurde, muss ein weiterer Entkalkungsvorgang so bald wie möglich durchgeführt werden.

## Warnsymbole und Fehlercodes

Warnsignale erscheinen in Rot. Unten finden Sie eine Liste der Warnungen, die im Display stehen können, und die Bedeutung.

- Füllen Sie den Wasserbehälter bis zur Markierung MAX mit frischem Wasser.



- Der Bohnenbehälter ist leer. Geben Sie neue Kaffeebohnen in den Bohnenbehälter.



- Die Brühgruppe ist nicht in der Maschine. Setzen Sie die Einheit ein.



- Schließen Sie die Serviceklappe.



- Entnehmen Sie den Kaffeesatzbehälter, und leeren Sie den Behälter.



- Es ist zu viel Pulver in der Brühgruppe. Reinigen Sie die Brühgruppe.
- Wenn ein Fehlercode ausgelöst wird, sehen Sie im Abschnitt „Bedeutung der Fehlercodes“ nach, was der Code im Display bedeutet und was Sie tun können. Die Maschine ist nicht einsetzbar, wenn dieses Symbol im Display steht.



- Sie haben vergessen, den Deckel auf den Behälter für vorgemahlene Kaffee zu setzen. Wenn Sie ihn nicht innerhalb von 30 Sekunden aufsetzen, kehrt das Display zum Hauptmenü zurück und der Brühvorgang wird gestoppt.



## Bedeutung der Fehlercodes

Fehlercode	Problem	Ursache	Mögliche Lösung
1	Mahlwerk blockiert	Kaffeeauswurfschacht verstopft	Reinigen Sie den Kaffeeauswurfschacht gründlich mit dem Griff des Multifunktionswerkzeugs oder einem Löffelgriff.
3 - 4	Die Brühgruppe lässt sich nicht entnehmen.	Die Brühgruppe ist nicht richtig positioniert.	Schließen Sie die Serviceklappe. Schalten Sie die Maschine aus und wieder ein. Warten Sie, bis der Bildschirm das Symbol „Gerät bereit“ angezeigt wird, und entnehmen Sie die Brühgruppe dann.

5	Problem im Wasserkreislauf	Es ist Luft im Wasserkreislauf.	Den Wasserbehälter mehrmals entfernen und wieder einsetzen. Vergewissern Sie sich, dass Sie ihn ordnungsgemäß in die Maschine einfügen. Überprüfen Sie, ob der Wasserbehälterbereich sauber ist.
Andere Fehlercodes			Schalten Sie das Gerät aus und nach 30 Sekunden wieder ein. Versuchen Sie dies 2 oder 3 Mal.

Wenn die obigen Lösungen nicht helfen, die Maschine in den normalen Betriebszustand zurückzuholen, und der Fehlercode im Display bleibt, wenden Sie sich an die Gaggia-Hotline. Die Anschriften und Rufnummern finden Sie in dem Garantieheft oder auf **[www.gaggia.com/n-m-co/espresso/world-wide](http://www.gaggia.com/n-m-co/espresso/world-wide)** oder **[www.gaggia.it/n-m-co/espresso/contact](http://www.gaggia.it/n-m-co/espresso/contact)**.

## Bestellen von Zubehör

Verwenden Sie zum Reinigen und Entkalken der Maschine nur Gaggia-Wartungsprodukte. Sie können diese Produkte bei Ihrem lokalen Händler oder von den autorisierten Kundenzentren erwerben.

Wartungsprodukte:

- Entkalkungslösung
- AquaClean-Filter
- Fett für Brühgruppe
- Entfettungstabletten

## Garantie und Support

Informationen oder Unterstützung finden Sie in dem getrennt beiliegenden Garantieheft oder auf **[www.gaggia.com/n-m-co/espresso/world-wide](http://www.gaggia.com/n-m-co/espresso/world-wide)** oder **[www.gaggia.it/n-m-co/espresso/contact](http://www.gaggia.it/n-m-co/espresso/contact)**.

## Recycling



- Dieses Symbol bedeutet, dass das Produkt nicht mit dem normalen Hausmüll entsorgt werden kann (2012/19/EU).
- Beachten Sie die örtlichen Vorschriften zur getrennten Entsorgung von elektrischen und elektronischen Produkten. Die ordnungsgemäße Entsorgung dient dem Schutz von Umwelt und Gesundheit.



# Fehlerbehebung

Problem	Ursache	Die Lösung
Das Gerät schaltet sich nicht ein.	Die Maschine ist nicht angeschlossen, oder der Hauptschalter steht auf OFF (Aus).	Prüfen Sie, ob das Netzkabel richtig eingesteckt ist.  Kontrollieren Sie, dass der Hauptschalter auf ON (Ein) steht.
Das Gerät befindet sich im DEMO-Modus.	Die Standby-Taste wurde länger als 8 Sekunden gedrückt.	Die Maschine mit dem Hauptschalter an der Rückseite der Maschine aus- und wieder einschalten.
Die Tropfschale wird schnell voll.	Das ist normal. Die Maschine spült den internen Kreislauf und die Brühgruppe mit Wasser. Ein Teil des Wassers fließt durch das interne System direkt in die Tropfschale.	Leeren Sie die Tropfschale, wenn die Anzeige "Tropfschale voll" durch die Abdeckung der Tropfschale zu sehen ist.  Stellen Sie eine Tasse unter den Heißwasserauslauf, um das Spülwasser aufzufangen.
Das Symbol „Kaffeessatzbehälter voll“ bleibt im Display.	Der Kaffeessatzbehälter wurde bei ausgeschaltetem Gerät geleert.	Leeren Sie den Kaffeessatzbehälter immer bei eingeschaltetem Gerät. Wenn der Kaffeessatzbehälter bei ausgeschaltetem Gerät geleert wird, wird der Kaffeesykluszähler nicht zurückgesetzt. In dem Fall bleibt die Meldung „Empty coffee grounds container“ (Kaffeessatzbehälter leeren) im Display stehen, auch wenn der Behälter nicht voll ist.
	Der Kaffeessatzbehälter wurde zu schnell zurückgesetzt.	Setzen Sie den Kaffeessatzbehälter erst zurück, wenn das Display Sie dazu auffordert
Die Brühgruppe lässt sich nicht entnehmen.	Die Brühgruppe ist nicht richtig positioniert.	Schließen Sie die Serviceklappe. Schalten Sie die Maschine aus und wieder ein. Warten Sie, bis die Anzeige "Maschine bereit" angezeigt wird, und entnehmen Sie die Brühgruppe dann.
	Der Kaffeessatzbehälter ist nicht ausgebaut.	Entnehmen Sie den Kaffeessatzbehälter, bevor Sie die Brühgruppe ausbauen.
	Die Maschine ist noch beim Entkalken.	Während des laufenden Entkalkungsprozesses kann die Brühgruppe nicht entnommen werden. Lassen Sie den Entkalkungsprozess zuerst zu Ende laufen und entnehmen Sie dann die Brühgruppe.

## 42 Deutsch

Die Brühgruppe lässt sich nicht einsetzen.	Die Brühgruppe ist nicht in der richtigen Position.	Die Brühgruppe wurde vor dem Zurückbauen nicht in die Ausgangsposition gebracht. Achten Sie darauf, dass der Hebel die Unterseite der Brühgruppe berührt und dass der Haken der Brühgruppe in der richtigen Position ist.
		Initialisieren Sie die Maschine, indem Sie sie ein- und ausschalten. Setzen Sie die Tropfschale und den Kaffeesatzbehälter wieder ein. Lassen Sie die Brühgruppe ausgebaut. Schließen Sie die Serviceklappe und schalten Sie das Gerät ein und aus. Versuchen Sie danach, die Brühgruppe einzubauen.
Der Kaffee hat zu wenig Creme oder ist wässrig.	Es ist ein grober Mahlgrad eingestellt.	Stellen Sie einen feineren Mahlgrad ein.
	Die Brühgruppe ist verschmutzt.	Reinigen Sie die Brühgruppe. Zur gründlichen Reinigung führen Sie die Reinigung monatlich mit der Entfettungstablette durch.
	Der Kaffeeauswurfschacht ist verschmutzt.	Reinigen Sie den Kaffeeauswurfschacht gründlich mit dem Griff des Multifunktionswerkzeugs oder einem Löffelgriff.
	Die Kaffeemischung stimmt nicht.	Versuchen Sie eine andere Kaffeesorte.
	Die Maschine führt die Selbsteinstellung durch.	Brühen Sie einige Tassen Kaffee.
Der Kaffee ist nicht heiß genug.	Die Tassen sind kalt.	Wärmen Sie die Tassen vor, indem Sie sie mit heißem Wasser ausspülen.
	Die Temperatur ist zu niedrig eingestellt. Prüfen Sie die Einstellungen im Menü.	Setzen Sie die Temperatur im Menü höher.
	Sie haben Milch hinzugefügt.	Ob warme oder kalte Milch, die Milch senkt die Temperatur des Kaffees immer in einem gewissen Maß.
Die Maschine mahlt Kaffeebohnen, aber es kommt kein Kaffee.	Der Mahlgrad ist zu fein eingestellt.	Stellen Sie einen gröbereren Mahlgrad ein.
	Die Brühgruppe ist verschmutzt.	Reinigen Sie die Brühgruppe.
	Der Kaffeeauslauftrichter ist verschmutzt.	Reinigen Sie den Kaffeeauslauftrichter und die Öffnungen mit Pfeifenreiniger.

	Der Kaffeeauswurfschacht ist blockiert.	Reinigen Sie den Kaffeeauswurfschacht mit dem Griff des Multifunktionswerkzeugs oder einem Löffelgriff.
Der Kaffee läuft langsam aus der Maschine.	Der Kaffee ist zu fein gemahlen.	Stellen Sie einen größeren Mahlgrad ein.
	Die Brühgruppe ist verschmutzt.	Reinigen Sie die Brühgruppe.
	Der Kaffeeauswurfschacht ist blockiert.	Reinigen Sie den Kaffeeauswurfschacht mit dem Griff des Multifunktionswerkzeugs oder einem Löffelgriff.
	Der Maschinenkreislauf ist von Kalk zugesetzt.	Entkalken Sie die Maschine.
Die Milch schäumt nicht auf.	Der automatische Milchaufschäumer ist verschmutzt oder nicht richtig montiert.	Reinigen Sie den automatischen Milchaufschäumer, und stellen Sie sicher, dass er richtig montiert wurde.
	Die verwendete Milchsorte eignet sich nicht zum Aufschäumen.	Mit unterschiedlichen Milchsorten werden verschiedene Milchschaummengen und -qualitäten erzielt. Fettarme oder Vollmilch führt zu guten Ergebnissen.
Der AquaClean-Filter lässt sich nicht aktivieren, das Häkchen im Display wird nicht angezeigt.	Es wurde kürzlich ein Filter aktiviert.	Sie müssen mindestens 10 Tassen (à 100 ml) entnehmen, bevor Sie einen neuen Filter aktivieren können. Gehen Sie beim Aktivieren eines neuen Filters vorsichtig vor, da der Filterzähler automatisch hochzählt.
Der Filter lässt sich nicht aktivieren und das Gerät will entkalkt werden.	Sie haben bereits 8 AquaClean-Filter ersetzt. Nach 8 Filterwechseln müssen Sie das Gerät entkalken.	Entkalken Sie das Gerät zuerst und bauen Sie dann den Filter ein.
	Der Filter wurde nicht rechtzeitig ausgetauscht, nachdem das AquaClean-Wasserfilter-Signal zu blinken begonnen hatte.	Entkalken Sie das Gerät zuerst und bauen Sie dann den Filter ein.
	Der Filter wurde nicht bei der Inbetriebnahme des Geräts, sondern erst nach ca. 50 Tassen Kaffee (à 100 ml) eingebaut. Das Gerät muss zum Einbau des AquaClean-Filters vollkommen kalkfrei sein.	Entkalken Sie das Gerät zuerst und bauen Sie dann den AquaClean-Filter ein. Nach dem Entkalken ist der Filterzähler auf 0/8 zurückgesetzt. Kontrollieren Sie die Filteraktivierung immer im Maschinenmenü, auch nach dem Filterwechsel.

	Der AquaClean-Filter wurde bei der Inbetriebnahme des Geräts nicht richtig aktiviert.	Folgen Sie den Anweisungen auf dem Display, bis Sie die Bestätigung erhalten, dass der Filter aktiviert wurde.
Der AquaClean-Filter ist eingebaut, aber die Entkalkungsmeldung wird angezeigt.	Nach 8 Filterwechseln müssen Sie die Maschine entkalken.	Entkalken Sie das Gerät zuerst und bauen Sie dann den AquaClean-Filter ein. Dadurch wird der Filterzähler auf 0/8 zurückgesetzt. Kontrollieren Sie die Filteraktivierung immer im Gerätemenü, auch nach dem Filterwechsel.
Die Entkalkungsmeldung wird angezeigt, bevor 8 Filter gewechselt wurden.	Sie haben den AquaClean-Filter bei der Inbetriebnahme der Maschine nicht richtig aktiviert.	Entkalken Sie das Gerät zuerst und bauen Sie dann den AquaClean-Filter ein. Aktivieren Sie den Filter immer im Gerätemenü.
	Sie haben den AquaClean-Filter eingebaut, nachdem das Gerät schon eine Weile in Gebrauch war.	
	Sie haben den Austauschfilter nicht im Gerätemenü aktiviert.	
	Sie haben den Filter nicht ausgetauscht, als das Filtersymbol zu blinken begann.	
Der Filter passt nicht.	Sie müssen die Luft aus dem Filter drängen.	Warten Sie, bis keine Luftblasen mehr aus dem Filter treten.
	Es ist noch Wasser im Wasserbehälter.	Leeren Sie den Wasserbehälter vor dem Einbau des Filters.
	Sie versuchen einen Filter zu installieren, der kein AquaClean-Filter ist.	Es passen nur AquaClean-Filter.
Es ist Wasser unter der Maschine.	Die Tropfschale ist voll und läuft über.	Leeren Sie die Tropfschale, wenn durch die Tropfschale der Anzeiger erscheint, dass die Tropfschale voll ist. Leeren Sie die Tropfschale immer, bevor Sie die Maschine entkalken.
	Die Maschine steht nicht auf einer gerade Oberfläche.	Setzen Sie die Maschine auf eine gerade Fläche, damit der Anzeiger der vollen Tropfschale normal funktioniert.

Hinweis: Wenn Sie das Problem mit den Informationen in dieser Tabelle nicht beheben können, wenden Sie sich an Ihren lokalen Händler oder ein autorisiertes Kundendienstzentrum. Die Anschriften und Rufnummern finden Sie in dem getrennt beiliegenden Garantieheft oder auf

[www.gaggia.com/n-m-co/espresso/world-wide](http://www.gaggia.com/n-m-co/espresso/world-wide) oder [www.gaggia.it/n-m-co/espresso/contact](http://www.gaggia.it/n-m-co/espresso/contact).

## Indice

Introduzione	46
Importante	47
Avvertenza	47
Attenzione	48
Campi elettromagnetici (EMF)	49
Panoramica della macchina (Fig. 1)	49
Il display	50
Prima installazione	50
Ciclo di risciacquo manuale	52
Filtro AquaClean	53
Installazione del filtro AquaClean	53
Sostituzione del filtro AquaClean	54
Modalità d'uso della macchina	55
Preparazione del caffè con caffè in grani	55
Regolazione della quantità di caffè	55
Adjusting the grind setting	55
Come montare il latte	55
Acqua calda	56
Pulizia e manutenzione	56
Pulizia settimanale del gruppo infusore	56
Lubrificazione	57
Pulizia del pannarello classico (quotidiana)	57
Pulizia del pannarello classico e dell'erogatore di vapore (settimanale)	58
Rimozione del calcare	58
Procedura di rimozione del calcare	59
Interruzione del ciclo di pulizia anticalcare	60
Icone di avvertenza e codici di errore	60
Significato dei codici di errore	61
Ordinazione degli accessori	62
Garanzia e assistenza	63
Riciclaggio	63
Risoluzione dei problemi	63

## Introduzione

Congratulazioni per l'acquisto della macchina per caffè espresso superautomatica Gaggia Velasca. La macchina consente di preparare caffè espresso utilizzando il caffè in grani.

# Importante

## Avvertenza

- Collegate la macchina a una presa di corrente a muro con voltaggio corrispondente alle specifiche tecniche della macchina.
- Collegate la macchina a una presa di corrente dotata di messa a terra.
- Assicuratevi che il cavo di alimentazione non penda dal bordo del tavolo o del bancone e che non tocchi superfici calde.
- Non immergete mai la macchina, la spina o il cavo di alimentazione in acqua (pericolo di scosse elettriche).
- Non versate liquidi sul connettore del cavo di alimentazione.
- Non puntate mai il getto di acqua calda verso parti del corpo: pericolo di ustioni.
- Non toccate le superfici calde. Utilizzate impugnature e manopole.
- Spegnete la macchina dall'interruttore principale sulla parte posteriore e rimuovete la spina di alimentazione dalla presa di corrente:
  - in caso di malfunzionamento
  - se la macchina non verrà utilizzata per un lungo periodo
  - prima delle operazioni di pulizia.
- Tirate la spina e non il cavo di alimentazione.
- Non toccate la spina con le mani bagnate.
- Non utilizzate la macchina se la spina, il cavo di alimentazione o la macchina stessa sono danneggiati..
- Non apportate modifiche alla macchina o al cavo di alimentazione.
- In caso di riparazioni rivolgetevi esclusivamente a un centro di assistenza autorizzato Gaggia per evitare pericoli.
- La macchina non deve essere usata da bambini di età inferiore agli 8 anni.

- Questa macchina può essere usata da bambini di età superiore agli 8 anni e da persone con capacità mentali, fisiche o sensoriali ridotte, prive di esperienza o conoscenze adatte, a condizione che tali persone abbiano ricevuto assistenza o formazione per utilizzare la macchina in maniera sicura e capiscano i potenziali pericoli associati a tale uso.
- La manutenzione e la pulizia possono essere eseguite da bambini purché di età superiore agli 8 anni e in presenza di un adulto.
- Tenete la macchina e il relativo cavo lontano dalla portata di bambini di età inferiore agli 8 anni.
- Adottate le dovute precauzioni per evitare che i bambini giochino con la macchina.
- Non inserite mai dita o altri oggetti nel macinacaffè.
- La macchina non dovrebbe essere posizionata in un armadietto quando in uso.

### **Attenzione**

- Questa macchina è destinata esclusivamente a un uso domestico. Non deve essere utilizzata in ambienti quali cucine dei dipendenti all'interno di punti vendita, uffici, aziende agricole o altri ambienti lavorativi.
- Posizionate sempre la macchina su una superficie piana e stabile. Tenetela in posizione verticale, anche durante il trasporto..
- Non posizionate la macchina su una piastra calda o vicino a un forno caldo, un calorifero o fonti di calore simili.
- Inserite esclusivamente chicchi di caffè tostato nel contenitore del caffè in grani. L'inserimento di caffè macinato, caffè solubile, caffè in grani non tostato o qualsiasi altra sostanza potrebbe danneggiare la macchina.
- Lasciate raffreddare la macchina prima di inserire o rimuovere qualsiasi componente. Le superfici riscaldanti potrebbero trattenere calore residuo dopo l'uso.



- Non riempite mai il serbatoio dell'acqua con acqua calda, bollente o frizzante per evitare di danneggiare il serbatoio stesso e la macchina.
- Non usate prodotti o sostanze abrasive o detergenti aggressivi, come benzina o acetone, per pulire la macchina. Utilizzate semplicemente un panno morbido inumidito con acqua.
- Eseguite regolarmente la pulizia anticalcare della macchina. Sarà la macchina stessa a indicare quando è necessaria. In mancanza di tale pulizia l'apparecchio smetterà di funzionare correttamente. In questo caso un'eventuale riparazione non è coperta da garanzia.
- Non sottoponete la macchina a temperature inferiori a 0 °C. L'acqua che rimane nel sistema di riscaldamento potrebbe congelarsi e causare danni.
- Non lasciate acqua nel serbatoio quando la macchina non verrà utilizzata per un lungo periodo di tempo. L'acqua potrebbe subire contaminazioni. Utilizzate acqua fresca tutte le volte che usate la macchina.

## Campi elettromagnetici (EMF)

Questo apparecchio Gaggia è conforme a tutti gli standard e alle norme applicabili relativi all'esposizione a campi elettromagnetici.

## Panoramica della macchina (Fig. 1)

- 1 Coperchio del contenitore caffè in grani
- 2 Contenitore caffè in grani
- 3 Presa per filo
- 4 Serbatoio dell'acqua
- 5 Scoperto caffè pre-macinato
- 6 Manopola di regolazione del macinacaffè
- 7 Pannello di controllo
- 8 Recipiente fondi di caffè
- 9 Beccuccio di erogazione del caffè
- 10 Vassoio antigoccia
- 11 Coperchio vassoio antigoccia
- 12 Indicatore vassoio antigoccia pieno
- 13 Pulsante ESPRESSO
- 14 Pulsante ESPRESSO LUNGO
- 15 Pulsante AROMA STRENGTH (Intensità aroma)
- 16 Pulsante standby
- 17 Pulsante MENU
- 18 Pulsante HOT WATER
- 19 Pulsante STEAM

- 20 Cavo
- 21 Spazzolina per la pulizia (solo per alcuni modelli)
- 22 Lubrificante (solo per alcuni modelli)
- 23 Misurino per caffè pre-macinato
- 24 Tester della durezza dell'acqua
- 25 Cassetto residui di caffè
- 26 Gruppo infusore
- 27 Erogatore di acqua calda/vapore
- 28 Pannarello classico

## Il display



Alcuni pulsanti possono essere utilizzati per navigare nei menu:

- Pulsante ESPRESSO = Pulsante ESC: premete questo pulsante per tornare al menu principale. Con il pulsante ESC potete tornare al livello precedente. Potrebbe essere necessario premere il pulsante ESC diverse volte per tornare al menu principale.



- Pulsante AROMA STRENGTH = Pulsante OK: premete questo pulsante per selezionare, confermare o interrompere una funzione.

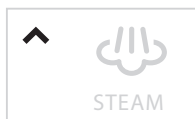

- Pulsante STEAM = Pulsante SU: premete questo pulsante per scorrere verso l'alto il menu del display



- Pulsante MENU = Pulsante GIÙ: premete questo pulsante per scorrere verso il basso il menu del display.

## Prima installazione

- 1 Inserite il vassoio antigoccia e il relativo coperchio nella macchina.
- 2 Rimuovete il serbatoio dell'acqua.
- 3 Riempite il serbatoio fino al livello MAX con acqua dolce.
- 4 Riempite di caffè in grani l'apposito contenitore.
- 5 Inserite lo spinotto nella presa situata sulla parte posteriore della macchina. Inserite il cavo di alimentazione nella presa di corrente.
- 6 Collegate il pannarello classico all'erogatore di acqua calda/vapore.
- 7 Posizionate un recipiente sotto il pannarello classico.
- 8 Premete il pulsante STANDBY per accendere la macchina.

**9** Premete il pulsante OK per avviare il ciclo automatico di preparazione del circuito.

**10** Il display mostra l'icona seguente per indicare che la macchina si sta riscaldando.



- La macchina esegue un ciclo di risciacquo automatico.



**11** Il display mostra l'icona seguente per indicare che è necessario installare il filtro AquaClean.

Se desiderate installare il filtro AquaClean in un secondo momento, premete il pulsante ESC e proseguite il ciclo di risciacquo manuale. Per l'installazione, consultate il capitolo "Filtro AquaClean".

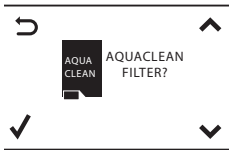

**12** Premete il pulsante OK. Il display mostra la seguente icona.

**13** Rimuovete il filtro AquaClean dalla confezione. Scuotetelo per circa 5 secondi.

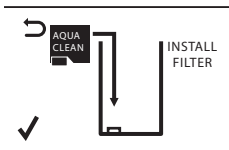

**14** Immergete il filtro capovolto in una caraffa di acqua fredda e attendete la completa fuoriuscita delle bolle d'aria.



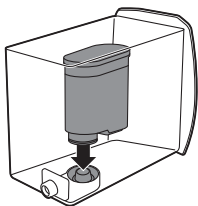

- 15 Estraete il serbatoio dell'acqua dalla macchina, svuotatelo e inserite il filtro verticalmente sul punto di aggancio del filtro.
- 16 Riempite il serbatoio dell'acqua con acqua del rubinetto e reinsertelo nella macchina per il caffè.
- 17 Premete il pulsante OK.

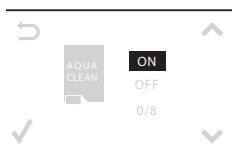

- 18 Selezionate ON sul display e confermate l'attivazione premendo il pulsante OK.

il display mostra un segno di spunta per confermare l'attivazione.



- 19 Il display mostra l'icona del filtro pronto per indicare che il filtro AquaClean è stato installato correttamente.
- 20 Per sciacquare il filtro, premete il pulsante HOT WATER (Acqua calda) e lasciate scorrere mezzo litro di acqua dall'erogatore di acqua calda/vapore. Gettate questa acqua.

Potrebbero volerci alcuni istanti prima che l'acqua inizi a fuoriuscire dal beccuccio di erogazione dell'acqua calda. Il filtro deve essere completamente riempito e sciacquato con acqua.

La macchina è pronta all'uso.

Dopo avere installato il filtro AquaClean, non dovete effettuare il ciclo di risciacquo manuale.

## Ciclo di risciacquo manuale

- 1 Posizionate un recipiente sotto il beccuccio di erogazione del caffè.
- 2 Premete il pulsante AROMA STRENGTH (Intensità aroma) per selezionare il caffè premacinato. Non aggiungete caffè pre-macinato.
- 3 Premete il pulsante ESPRESSO LUNGO. La macchina inizia a erogare acqua.
- 4 Quando la macchina smette di erogare, svuotate il contenitore. Ripetete i passaggi da 1 a 3 due volte.

- 5 Posizionate un recipiente sotto il pannarello classico.
- 6 Premete il pulsante HOT WATER. La macchina inizia a erogare acqua calda automaticamente.

Erogate acqua fino a quando viene visualizzato il simbolo di mancanza di acqua.

- 7 Riempite il serbatoio dell'acqua fino al livello MAX e rimuovete il recipiente.

La macchina è pronta all'uso.

## Filtro AquaClean

Il filtro AquaClean è progettato per ridurre i depositi di calcare all'interno della macchina da caffè e fornire acqua filtrata per conservare l'aroma e il gusto di ogni tazza di caffè. Usando la serie di 8 filtri AquaClean come indicato nel presente manuale dell'utente, non sarà necessario eseguire la pulizia anticalcare della macchina per 5000 tazze (della capacità di 100 ml).

## Installazione del filtro AquaClean

Prima di iniziare a utilizzare il filtro AquaClean, la macchina deve essere del tutto priva di calcare. Se non avete attivato il filtro al primo utilizzo e avete preparato più di 50 tazze (della capacità di 100 ml), dovete rimuovere il calcare dalla macchina prima di attivare il filtro.

- 1 Rimuovete il filtro AquaClean dalla confezione. Scuotetelo per circa 5 secondi.
- 2 Immergete il filtro capovolto in una caraffa di acqua fredda e attendete la completa fuoriuscita delle bolle d'aria.

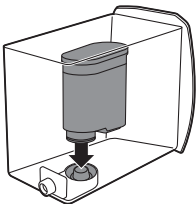

- 3 Estraete il serbatoio dell'acqua dalla macchina e inserite il filtro verticalmente sul punto di aggancio del filtro.
- 4 Riempite il serbatoio dell'acqua con acqua del rubinetto e reinsertelo nella macchina per il caffè.
- 5 Premete il pulsante MENU e scorrete fino all'opzione del filtro AquaClean. Quindi premete il pulsante OK per selezionare l'opzione del filtro AquaClean.

Se state installando il filtro per la prima volta, seguite le istruzioni riportate nel capitolo "Prima installazione".

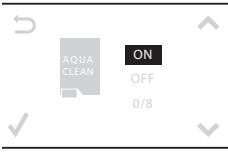

**6** Selezionate ON sul display e confermate l'attivazione premendo il pulsante OK.

Nota: il display mostra un segno di spunta per confermare l'attivazione.



**7** Per sciacquare il filtro, premete il pulsante HOT WATER (Acqua calda) e lasciate scorrere mezzo litro di acqua dall'erogatore di acqua calda/vapore. Gettate questa acqua.

Nota: Potrebbero volerci alcuni istanti prima che l'acqua inizi a fuoriuscire dal beccuccio di erogazione dell'acqua calda. Il filtro deve essere completamente riempito e sciacquato con acqua.

**8** Usate l'adesivo allegato alla confezione in plastica del filtro AquaClean per annotare la data della prossima sostituzione del filtro (dopo 3 mesi). Posizionate l'adesivo sul serbatoio dell'acqua.

Il filtro e la macchina ora sono pronti per l'uso.

## Sostituzione del filtro AquaClean

Sostituire il filtro ogni 3 mesi o quando necessario.

Simbolo del filtro AquaClean	Azione
Il simbolo 10% + lampeggia	Le prestazioni del filtro sono diminuite. Si raccomanda di rimuovere il vecchio filtro e di sostituirlo con quello nuovo come descritto nella sezione "Installazione del filtro AquaClean" per garantire le prestazioni ottimali del filtro.
Il simbolo 0% + lampeggia	Rimuovete immediatamente il vecchio filtro e sostituitelo con quello nuovo come descritto nella sezione "Installazione del filtro AquaClean". Quando attivate un nuovo filtro, sul display viene visualizzata la parola NEW (Nuovo). Premete il pulsante OK per confermare l'attivazione.
Il simbolo 0% scompare dal display	Prima di inserire e attivare il nuovo filtro, è necessario rimuovere il calcare dalla macchina.

Dopo avere sostituito 8 filtri, è necessario rimuovere il calcare dalla macchina; capitolo "Rimozione del calcare", sezione "Procedura di rimozione del calcare".

## Modalità d'uso della macchina

### Preparazione del caffè con caffè in grani

- 1 Regolate il beccuccio di erogazione del caffè in base alle dimensioni della tazza.
- 2 Premete il pulsante AROMA STRENGTH (Intensità aroma) per selezionare l'intensità del caffè desiderata da 1 a 5 chicchi.
- 3 Premete il pulsante ESPRESSO per preparare un espresso o il pulsante ESPRESSO LUNGO per preparare un caffè.

### Regolazione della quantità di caffè

- 1 Tenete premuto il pulsante ESPRESSO o ESPRESSO LUNGO finché il display visualizza la parola MEMO.
- 2 Quando la tazza contiene la quantità di caffè desiderata, premete il pulsante OK per salvare la quantità selezionata.

### Adjusting the grind setting

Nota: potete regolare le impostazioni di macinatura solo quando la macchina macina i chicchi di caffè.

- 1 Aprite il coperchio del contenitore del caffè in grani.
- 2 Posizionate una tazza sotto il beccuccio di erogazione del caffè.
- 3 Premete il pulsante ESPRESSO.
- 4 While the machine grinds the coffee, place the end of the measuring spoon handle on the grinder adjustment knob in the coffee bean hopper. Use the spoon to press and turn the knob to the left or to the right one notch a time.
- 5 There are 10 different grinding degree settings you can choose from. The smaller the dot, the stronger the coffee.
  - Coarse grind: lighter taste, for dark roasted coffee blends.
  - Fine grind: bolder taste, for light roasted coffee blends.
- 6 Brew 2-3 coffees to taste the difference.

### Come montare il latte

**Avvertenza: Pericolo di ustioni. Toccate l'erogatore di vapore solo utilizzando l'impugnatura protettiva. All'inizio dell'erogazione possono verificarsi brevi spruzzi di acqua calda.**

- 1 Riempite una caraffa con latte freddo per 1/3.
- 2 Immergete il pannarello classico nel latte. Premete il pulsante STEAM.
- 3 Montate il latte spostando delicatamente la caraffa con movimenti circolari e verso l'alto e il basso.
- 4 Premete il pulsante OK per interrompere l'erogazione della schiuma di latte.

## Acqua calda

**Avvertenza: Pericolo di ustioni. Toccate l'erogatore di vapore solo utilizzando l'impugnatura protettiva. All'inizio dell'erogazione possono verificarsi brevi spruzzi di acqua calda.**

- 1 Posizionate un recipiente sotto il pannello classico.
- 2 Premete il pulsante HOT WATER. La macchina inizia a erogare acqua calda automaticamente.
- 3 Per interrompere l'erogazione di acqua calda, premete il pulsante OK. Rimuovete il recipiente.

## Pulizia e manutenzione

### Pulizia settimanale del gruppo infusore

Pulite il gruppo infusore una volta a settimana.

- 1 Rimuovete il recipiente dei fondi di caffè e aprite lo sportello di servizio.
- 2 Rimuovete il cassetto dei residui di caffè.

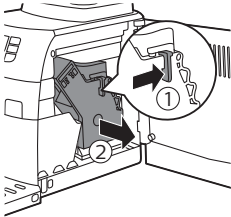
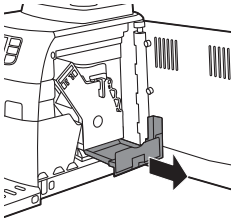

- 3 Per rimuovere il gruppo infusore, premete la leva ed estraete il gruppo infusore dalla macchina.
- 4 Sciacquate il gruppo infusore sotto l'acqua e lasciatelo asciugare.

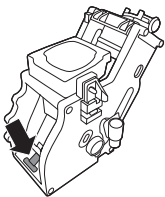

- 5 Per reinserire il gruppo infusore nella macchina, assicuratevi che la leva sia a contatto con la base del gruppo infusore.

**Nota: se non è a contatto con la base, premetela verso il basso.**



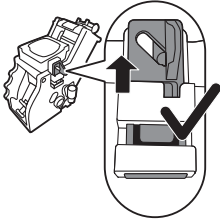

- 6** Assicuratevi che il gancio di bloccaggio del gruppo infusore sia nella posizione corretta. Per posizionare il gancio correttamente, spingetelo verso l'alto fino alla posizione più alta raggiungibile.

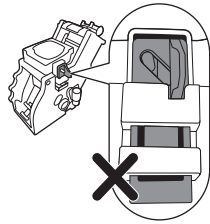

- 7** Se il gancio è ancora in posizione inferiore significa che non è posizionato correttamente.
- 8** Fate scorrere nuovamente il gruppo infusore nella macchina tramite le guide sui lati fino a che non scatta in posizione. Quindi, riposizionate il cassetto dei residui di caffè nella macchina.

## Lubrificazione

Lubrificare il gruppo infusore dopo la preparazione all'incirca di 500 tazze di caffè o una volta al mese.

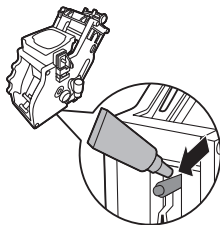

- 1** Applicate del lubrificante intorno al perno di inserimento nella parte inferiore del gruppo infusore.

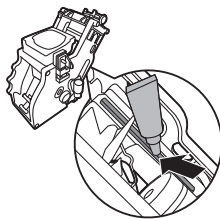

- 2** Applicate del lubrificante alle guide su entrambi i lati, come mostrato nell'illustrazione.
- 3** Fate scorrere nuovamente il gruppo infusore nella macchina tramite le guide sui lati fino a che non scatta in posizione. Quindi, riposizionate il cassetto dei residui di caffè nella macchina.

## Pulizia del pannello classico (quotidiana)

Rimuovete la parte esterna del pannello classico e sciacquatelo con acqua corrente.

## Pulizia del pannello classico e dell'erogatore di vapore (settimanale)

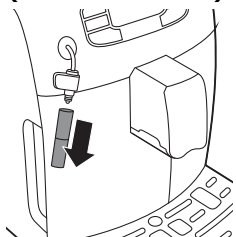

- 1 Rimuovete la parte esterna del pannello classico e sciacquatelo con acqua corrente.

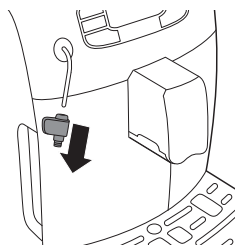

- 2 Rimuovete la parte superiore del pannello classico dall'erogatore di vapore e sciacquatelo con acqua corrente.
- 3 Pulite l'erogatore di vapore con un panno umido.
- 4 Riassemblete le parti del pannello classico.

## Rimozione del calcare

È necessario eseguire la procedura di rimozione del calcare quando il display mostra l'icona CALC CLEAN o dopo 8 sostituzioni del filtro AquaClean.

Se non eseguite la procedura quando il display mostra l'icona CALC CLEAN o dopo 8 sostituzioni del filtro AquaClean, la macchina non funzionerà correttamente. In tal caso le eventuali riparazioni non sono coperte da garanzia).



**Non bevete l'acqua con la miscela anticalcare che versate nel serbatoio dell'acqua o altri residui di acqua che dovessero fuoriuscire durante la procedura di rimozione del calcare.**

La procedura anticalcare richiede circa 30 minuti.

Utilizzate solo la soluzione anticalcare Gaggia per rimuovere il calcare dalla macchina. La soluzione anticalcare Gaggia è stata progettata per garantire le prestazioni ottimali della macchina. L'uso di altri prodotti potrebbe danneggiare la macchina e lasciare residui nell'acqua. Potete acquistare la soluzione anticalcare Gaggia dal vostro rivenditore locale o dai centri assistenza autorizzati. I recapiti sono riportati nell'opuscolo della garanzia fornito a parte; in alternativa visitate il sito Web [www.gaggia.com/n-m-co/espresso/world-wide](http://www.gaggia.com/n-m-co/espresso/world-wide) o [www.gaggia.it/n-m-co/espresso/contact](http://www.gaggia.it/n-m-co/espresso/contact).

## Procedura di rimozione del calcare

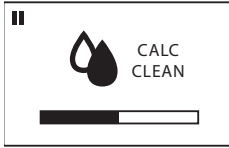

Potete mettere in pausa il ciclo di pulizia anticalcare o di risciacquo premendo il pulsante ESC. Il display mostrerà la seguente icona. Per continuare il ciclo di pulizia anticalcare o di risciacquo premete il pulsante OK.

- 1 Rimuovete e svuotate il vassoio antigoccia. Riposizionate il vassoio antigoccia nella macchina.

Nota: Rimuovete il filtro AquaClean dal serbatoio dell'acqua (se presente).

- 2 Rimuovete il pannello classico dall'erogatore di vapore.
- 3 Premete il pulsante OK.
- 4 Il display mostra l'icona seguente per indicare che la macchina ha avviato il ciclo di pulizia anticalcare. Per interrompere il ciclo, premere il pulsante ESC.



- 5 Versate l'intero contenuto della soluzione anticalcare Gaggia (250 ml) nel serbatoio dell'acqua.
- 6 Aggiungete l'acqua alla soluzione anticalcare nel serbatoio dell'acqua fino all'indicazione CALC CLEAN.
- 7 Posizionate un recipiente grande (1,5 l) sotto l'erogatore di vapore e il beccuccio di erogazione.
- 8 Per avviare il ciclo di pulizia anticalcare, premete il pulsante OK.
  - La macchina eroga l'intera soluzione anticalcare a intervalli regolari tramite l'erogatore di vapore e il beccuccio di erogazione (questa operazione richiede circa 25 minuti).
- 9 Attendete il completamento dell'erogazione di tutta soluzione anticalcare. Rimuovete il recipiente e svuotatelo.
- 10 Rimuovete e svuotate il vassoio antigoccia. Riposizionate il vassoio antigoccia nella macchina.
- 11 Sciacquate il serbatoio dell'acqua e riempitelo con acqua pulita fino all'indicazione CALC CLEAN. Fate scorrere il serbatoio dell'acqua nella macchina.
- 12 Riposizionate il vassoio antigoccia nella macchina.
- 13 Premete il pulsante OK per avviare il ciclo di risciacquo (questa operazione richiede circa 4 minuti).
  - Il display mostra l'icona seguente per indicare che il ciclo di risciacquo è terminato.
- 14 Il display mostra un segno di spunta.
- 15 Sciacquate il serbatoio dell'acqua e riempitelo con acqua pulita fino al livello MAX. Fate scorrere il serbatoio dell'acqua nella macchina.
- 16 Per terminare il ciclo di pulizia anticalcare, premete il pulsante OK.
- 17 Posizionate un recipiente sotto l'erogatore di vapore e il beccuccio di erogazione.





**18** Il display mostra l'icona seguente per indicare che la macchina si sta riscaldando.

- La macchina esegue un ciclo di risciacquo automatico.

**19** Rimuovete il recipiente. Rimuovete e svuotate il vassoio antigoccia. Riposizionate il vassoio antigoccia nella macchina.

**20** Reinserite il filtro AquaClean nel serbatoio dell'acqua. Reinserite il pannello classico.

**21** Rimuovete e sciacquate il gruppo infusore; consultate il capitolo "Pulizia e manutenzione", sezione "Pulizia del gruppo infusore".

La macchina ora è pronta all'uso.

## Interruzione del ciclo di pulizia anticalcare

Una volta avviato, il ciclo di rimozione del calcare deve essere portato a termine senza spegnere la macchina. In caso di blocco della macchina, interruzione della corrente elettrica o accidentale disinserimento del cavo durante il ciclo, potete uscire dalla procedura premendo il pulsante Stand-by. In tal caso, sciacquate accuratamente il serbatoio dell'acqua e riempitelo fino al livello CALC CLEAN. Prima di preparare qualsiasi bevanda, seguite le istruzioni nel capitolo "Prima installazione", sezione "Ciclo di risciacquo manuale". Se il ciclo non è stato portato a termine, la macchina indicherà di eseguire un altro ciclo di rimozione del calcare non appena possibile.

## Icone di avvertenza e codici di errore

Il display visualizza i segnali di avvertenza in rosso. Di seguito sono elencate le avvertenze che il display può visualizzare e il loro significato.

- Riempite il serbatoio di acqua fresca fino all'indicazione del livello MAX.



- Il contenitore del caffè in grani è vuoto. Inserite chicchi di caffè nel contenitore del caffè in grani.



- Il gruppo infusore non è nella macchina. Inserite il gruppo.



- Chiudete lo sportello di servizio.

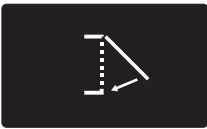

- Rimuovete il recipiente dei fondi di caffè e svuotatelo.



- Il gruppo infusore contiene una quantità eccessiva di polvere. Pulite il gruppo infusore.
- Se si attiva un codice di errore, consultate la sezione "Significato dei codici di errore" per verificare cosa indica il codice visualizzato e come procedere. Non potete utilizzare la macchina quando il display visualizza questa icona.



- Avete dimenticato di mettere il coperchio sullo scomparto del caffè pre-macinato. Se non lo riposizionate entro 30 secondi, il display torna al menu principale e il ciclo di preparazione si interrompe.



## Significato dei codici di errore

Codice di errore	Problema	Causa	Possibile soluzione
------------------	----------	-------	---------------------

1	Macinacaffè bloccato	Condotto di uscita del caffè ostruito	Pulite a fondo il condotto di uscita del caffè con l'impugnatura dell'utensile multifunzione o con il manico di un cucchiaino.
3 - 4	Impossibile rimuovere il gruppo infusore.	Il gruppo infusore non è posizionato correttamente.	Chiudete lo sportello di manutenzione. Spegnete e riaccendete nuovamente la macchina. Attendete che il display visualizzi l'icona di macchina pronta, quindi rimuovete il gruppo infusore.
5	Problema al circuito dell'acqua	È presente aria nel circuito dell'acqua.	Rimuovete e reinserte il serbatoio nella macchina un paio di volte. Assicuratevi di inserirlo correttamente nella macchina. Controllate che il vano del serbatoio dell'acqua sia pulito.
Altri codici di errore			Spegnete la macchina e riaccendetela dopo 30 secondi. Effettuate questa operazione 2 o 3 volte.

Se le soluzioni indicate risultano inefficaci in quanto il display continua a visualizzare l'icona del codice di errore e la macchina non torna a funzionare correttamente, contattate il numero Gaggia. I recapiti sono riportati nell'opuscolo della garanzia; in alternativa visitate il sito Web [www.gaggia.com/n-m-co/espresso/world-wide](http://www.gaggia.com/n-m-co/espresso/world-wide) o [www.gaggia.it/n-m-co/espresso/contact](http://www.gaggia.it/n-m-co/espresso/contact).

## Ordinazione degli accessori

Per la pulizia della macchina e la rimozione del calcare, utilizzate solo prodotti per la manutenzione Gaggia. Potete acquistare questi prodotti dal vostro rivenditore locale o dai centri assistenza autorizzati.

Prodotti per la manutenzione:

- Soluzione anticalcare
- Filtro AquaClean
- Lubrificante gruppo infusore
- Pastiglie sgrassanti

## Garanzia e assistenza

Per assistenza o informazioni, visitate il sito Web [www.gaggia.com/n-m-co/espresso/world-wide](http://www.gaggia.com/n-m-co/espresso/world-wide) o [www.gaggia.it/n-m-co/espresso/contact](http://www.gaggia.it/n-m-co/espresso/contact) o leggete l'opuscolo della garanzia fornito a parte.

## Riciclaggio



- Questo simbolo indica che il prodotto non può essere smaltito con i normali rifiuti domestici (2012/19/UE).
- Ci sono due situazioni in cui potete restituire gratuitamente il prodotto vecchio a un rivenditore:
  - 1 Quando acquistate un prodotto nuovo, potete restituire un prodotto simile al rivenditore.
  - 2 Se non acquistate un prodotto nuovo, potete restituire prodotti con dimensioni inferiori a 25 cm (lunghezza, altezza e larghezza) ai rivenditori con superficie dedicata alla vendita di prodotti elettrici ed elettronici superiore ai 400 m<sup>2</sup>.
- In tutti gli altri casi, attenetevi alle normative di raccolta differenziata dei prodotti elettrici ed elettronici in vigore nel vostro paese: un corretto smaltimento consente di evitare conseguenze negative per l'ambiente e per la salute.

## Risoluzione dei problemi

Problema	Causa	Soluzione
La macchina non si accende	La macchina non è collegata o l'interruttore principale è in posizione OFF.	Verificate che il cavo di alimentazione sia inserito correttamente  Assicuratevi che l'interruttore principale sia in posizione ON.
La macchina è in modalità DEMO.	Il pulsante Stand-by è stato premuto per più di 8 secondi.	Spegnete e riaccendete la macchina con l'interruttore principale sulla parte posteriore della macchina stessa.
Il vassoio antigoccia si riempie velocemente.	Si tratta di un fenomeno del tutto normale. La macchina utilizza acqua per sciacquare il circuito interno e il gruppo infusore. Una parte dell'acqua fluisce attraverso il sistema interno direttamente nel vassoio antigoccia.	Svuotate il vassoio antigoccia quando l'apposito indicatore scatta attraverso il coperchio del vassoio.  Posizionate una tazza sotto l'erogatore per raccogliere l'acqua di risciacquo.

## 64 Italiano

Il display visualizza costantemente l'icona di recipiente dei fondi di caffè pieno.

Il recipiente dei fondi di caffè è stato svuotato a macchina spenta.

Svuotate sempre il recipiente dei fondi di caffè a macchina accesa. Se il recipiente dei fondi di caffè viene svuotato a macchina spenta, il contatore dei cicli di caffè non si azzererà. In questo caso il display visualizza il messaggio "Empty coffee grounds container" (Svuotare recipiente fondi caffè) anche se il recipiente non è pieno.

Il recipiente dei fondi di caffè è stato riposizionato troppo rapidamente.

Non riposizionate il recipiente dei fondi di caffè prima che il display visualizzi il messaggio che vi indica di farlo

Impossibile rimuovere il gruppo infusore.

Il gruppo infusore non è posizionato correttamente.

Chiudete lo sportello di manutenzione. Spegnete e riaccendete nuovamente la macchina. Attendete che il display visualizzi il messaggio di macchina pronta, quindi rimuovete il gruppo infusore.

Il recipiente dei fondi di caffè non è stato rimosso.

Rimuovete il recipiente dei fondi di caffè prima di rimuovere il gruppo infusore.

Il processo di rimozione del calcare è ancora in corso.

Quando è attivo il processo di rimozione del calcare non potete rimuovere il gruppo infusore. Attendete che il processo di rimozione del calcare termini, quindi rimuovete il gruppo infusore.

Impossibile inserire il gruppo infusore.

Il gruppo infusore non è nella posizione corretta.

Il gruppo infusore non è stato messo in posizione di riposo prima di essere riposizionato. Assicuratevi che la leva sia a contatto con la base del gruppo infusore e che il gancio del gruppo infusore sia nella posizione corretta.

Reimpostate la macchina accendendola e spegnendola. Riposizionate il vassoio antigoccia e il recipiente dei fondi di caffè. Non inserite il gruppo infusore. Chiudete lo sportello di manutenzione e accendete e spegnete la macchina. Quindi provate a reinserire il gruppo infusore.

Il caffè ha poca crema o è acquoso.

Il macinacaffè è impostato su una macinatura grossolana.

Regolate il macinacaffè su una macinatura più fine.



	Il gruppo infusore è sporco.	Pulite il gruppo infusore. Per una pulizia accurata, seguite la procedura di pulizia mensile con una pastiglia sgrassante.
	Il condotto di uscita del caffè è sporco.	Pulite a fondo il condotto di uscita del caffè con l'impugnatura dell'utensile multifunzione o con il manico di un cucchiaio.
	La miscela di caffè utilizzata non è adatta.	Provate un'altra miscela di caffè.
	La macchina sta effettuando l'autoregolazione.	Preparate alcune tazze di caffè.
Il caffè non è abbastanza caldo.	Le tazze utilizzate sono fredde.	Preriscaldate le tazze passandole sotto l'acqua calda.
	La temperatura impostata è troppo bassa. Verificate le impostazioni del menu.	Impostate la temperatura del menu su Alta.
	Avete aggiunto latte.	L'aggiunta di latte, caldo o freddo, abbassa sempre in una certa misura la temperatura del caffè.
La macchina macina il caffè in grani, ma il caffè non viene erogato.	La macinatura impostata è troppo fine.	Regolate il macinacaffè su una macinatura più grossolana.
	Il gruppo infusore è sporco.	Pulite il gruppo infusore.
	Il beccuccio di erogazione del caffè è sporco.	Pulite il beccuccio di erogazione del caffè e i relativi fori con uno scovolino.
	Il condotto di uscita del caffè è bloccato.	Pulite il condotto di uscita del caffè con l'impugnatura dell'utensile multifunzione o con il manico di un cucchiaio.
Il caffè fuoriesce lentamente.	La macinatura è troppo fine.	Regolate il macinacaffè su una macinatura più grossolana.
	Il gruppo infusore è sporco.	Pulite il gruppo infusore.
	Il condotto di uscita del caffè è bloccato.	Pulite il condotto di uscita del caffè con l'impugnatura dell'utensile multifunzione o con il manico di un cucchiaio.
	Il circuito della macchina è bloccato dal calcare.	Eseguite la pulizia anticalcare.
Il latte non fa schiuma.	Il pannarello automatico è sporco o non è assemblato o installato correttamente.	Pulite il pannarello automatico e verificate che sia assemblato o installato correttamente.

	Il tipo di latte utilizzato non è adatto a produrre schiuma.	Secondo il tipo di latte, la quantità e la qualità di schiuma prodotte sono diverse. Il latte vaccino parzialmente scremato o intero offre risultati soddisfacenti.
Impossibile attivare il filtro AquaClean in quanto il display non visualizza il segno di spunta.	È già stato attivato un filtro.	Dovete preparare almeno 10 tazze da 100 ml ciascuna prima di poter attivare un nuovo filtro. Fate attenzione quando attivate un nuovo filtro, il contatore dei filtri si incrementerà automaticamente.
Impossibile attivare il filtro e la macchina chiede di eseguire la pulizia anticalcare.	Avete già sostituito 8 filtri AquaClean. Dopo 8 sostituzioni del filtro dovete eseguire la pulizia anticalcare.	Eseguite la pulizia, quindi installate il filtro.
	Il filtro non è stato sostituito in tempo utile dopo che il segnale del filtro dell'acqua AquaClean ha iniziato a lampeggiare.	Eseguite la pulizia, quindi installate il filtro.
	Il filtro non è stato installato durante la prima installazione, ma dopo aver preparato circa 50 tazze di caffè (da 100 ml ciascuna). Prima di installare il filtro AquaClean la macchina deve essere del tutto priva di calcare.	Eseguite la pulizia anticalcare, quindi installate un nuovo filtro AquaClean. Dopo la pulizia anticalcare, il contatore dei filtri si reimposta su 0/8. Confermate sempre l'attivazione del filtro nel menu della macchina, anche dopo la sostituzione del filtro.
	Il filtro AquaClean non è stato attivato correttamente durante la prima installazione.	Seguite le istruzioni sul display fino a quando ricevete conferma dell'attivazione del filtro.
Il filtro AquaClean è installato, ma il display visualizza il messaggio di richiesta di pulizia anticalcare.	Dopo 8 sostituzioni del filtro dovete eseguire la pulizia anticalcare.	Eseguite la pulizia anticalcare, quindi installate un nuovo filtro AquaClean. In tal modo il contatore dei filtri si reimposta su 0/8. Confermate sempre l'attivazione del filtro nel menu della macchina, anche dopo la sostituzione del filtro.
Il display visualizza il messaggio di richiesta di pulizia anticalcare prima della sostituzione degli 8 filtri.	Non avete attivato il filtro AquaClean correttamente durante la prima installazione.	Eseguite la pulizia anticalcare, quindi installate un nuovo filtro AquaClean. Attivate sempre il filtro nel menu della macchina.
	Avete inserito il filtro AquaClean dopo aver usato la macchina per qualche tempo.	

	Non avete attivato il filtro sostitutivo nel menu della macchina.	
	Non avete sostituito il filtro quando il simbolo del filtro ha iniziato a lampeggiare.	
Il filtro non si inserisce.	Dovete far uscire l'aria dal filtro.	Lasciate fuoriuscire le bolle d'aria dal filtro.
	Il serbatoio contiene ancora acqua.	Svuotate il serbatoio dell'acqua prima di installare il filtro.
	Avete cercato di installare un filtro diverso dal filtro AquaClean.	Solo il filtro AquaClean si adatta.
Sotto la macchina è presente acqua.	Il vassoio antigoccia è troppo pieno e ha traboccato.	Svuotate il vassoio antigoccia quando l'apposito indicatore scatta attraverso il vassoio. Svuotate sempre il vassoio antigoccia prima di avviare la procedura di rimozione del calcare.
	La macchina non è stata collocata su una superficie orizzontale.	Posizionate la macchina su una superficie orizzontale in modo che l'indicatore di vassoio antigoccia pieno funzioni correttamente.

Nota: se non riuscite a risolvere il problema con l'aiuto di questa tabella, contattate il vostro rivenditore locale o un centro assistenza autorizzato. I recapiti sono riportati nell'opuscolo della garanzia fornito a parte; in alternativa visitate il sito Web [www.gaggia.com/n-m-co/espresso/world-wide](http://www.gaggia.com/n-m-co/espresso/world-wide) o [www.gaggia.it/n-m-co/espresso/contact](http://www.gaggia.it/n-m-co/espresso/contact).

**GAGGIA** S.p.A. reserves the right to make any necessary modification.

**GAGGIA** S.p.A.

**Sede Legale/Registered Office**

Piazza Eleonora Duse, 2  
20122 MILANO

**Sede Amministrativa/Administrative Office**

Via Torretta, 240  
40041 Gaggio Montano (BO)  
+39 0534 771111  
[www.gaggia.com](http://www.gaggia.com)



421946036721

**GAGGIA**  
MILANO