

**GAGGIA**

**MILANO**



**ITALIANO**

**FRANÇAIS**

**DEUTSCH**

**GAGGIA CADORNA  
PRESTIGE**

RI9604 (SUP 049EU)

Istruzioni per l'uso  
Mode d'emploi  
Bedienungsanleitung

**CE**



## Pannello di controllo / Bandeau de commande / Bedienfeld

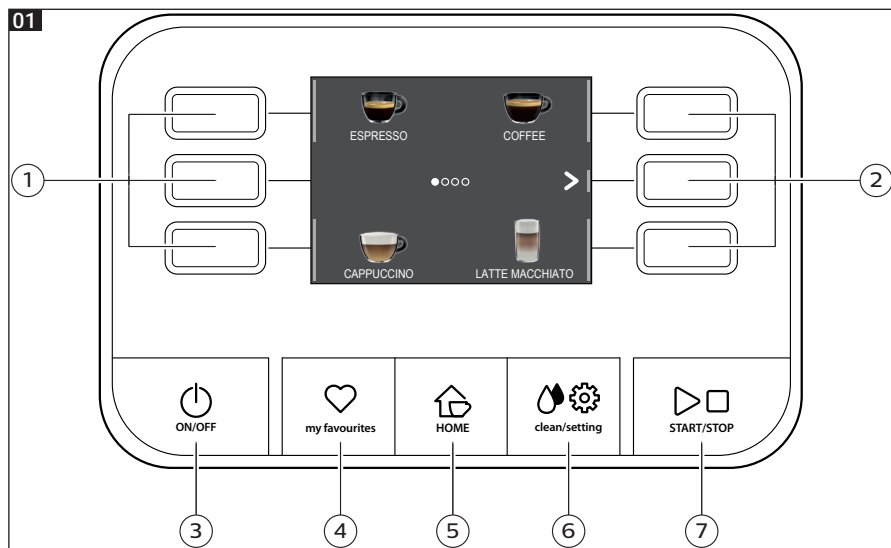

## Menù delle bevande / Menu des boissons / Getränkekarte

<p><b>Ristretto</b> Caffè / Café / Kaffee 30 ml</p>			<p><b>Cortado</b> Caffè / Café / Kaffee 40 ml Latte / Lait / Milch 30 ml</p>
<p><b>Espresso</b> Caffè / Café / Kaffee 40 ml</p>			<p><b>Flat white</b> Caffè / Café / Kaffee 40x2 ml Latte / Lait / Milch 80 ml</p>
<p><b>Espresso lungo</b> Caffè / Café / Kaffee 80 ml</p>			<p><b>Café au lait</b> Caffè / Café / Kaffee 90 ml Latte / Lait / Milch 90 ml</p>
<p><b>Caffè / Café / Caffè crema</b> Caffè / Café / Kaffee 120 ml</p>			<p><b>Latte macchiato</b> Latte / Lait / Milch 240 ml Caffè / Café / Kaffee 40 ml</p>
<p><b>Americano</b> Caffè / Café / Kaffee 40 ml Acqua / Eau / Wasser 110 ml</p>			<p><b>Latte macchiato XL</b> Latte / Lait / Milch 300 ml Caffè / Café / Kaffee 50 ml</p>
<p><b>Cappuccino</b> Latte / Lait / Milch 120 ml Caffè / Café / Kaffee 40 ml</p>			<p><b>Latte emulsionato / Lait émulsionné / Aufgeschäumte Milch</b> Latte / Lait / Milch 180 ml</p>
<p><b>Cappuccino XL</b> Latte / Lait / Milch 180 ml Caffè / Café / Kaffee 70 ml</p>			<p><b>Acqua calda / Eau chaude / Heißwasser</b> Acqua / Eau / Wasser 150 ml</p>





02

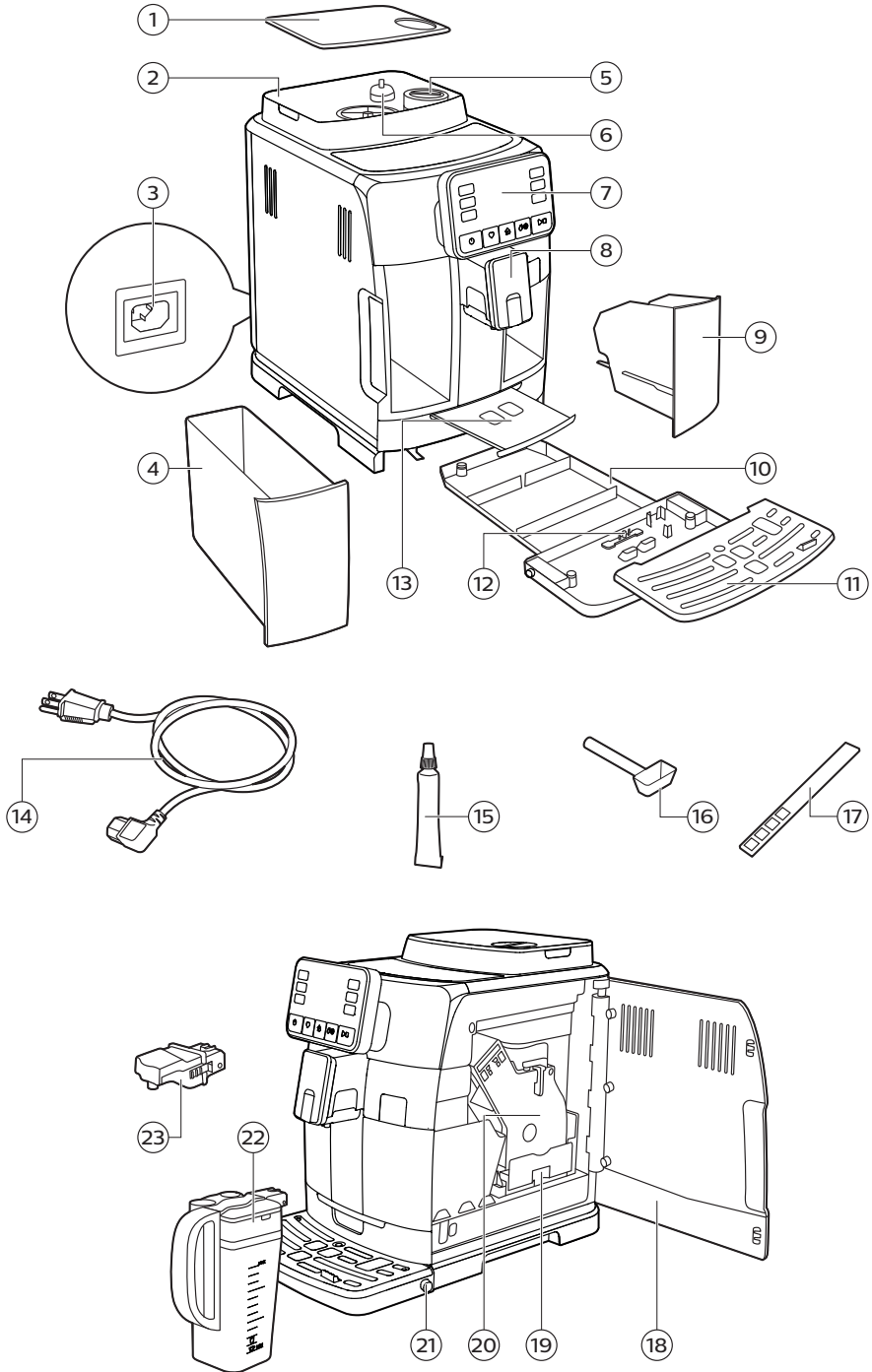

## Prima installazione / Première installation / Erste Inbetriebnahme

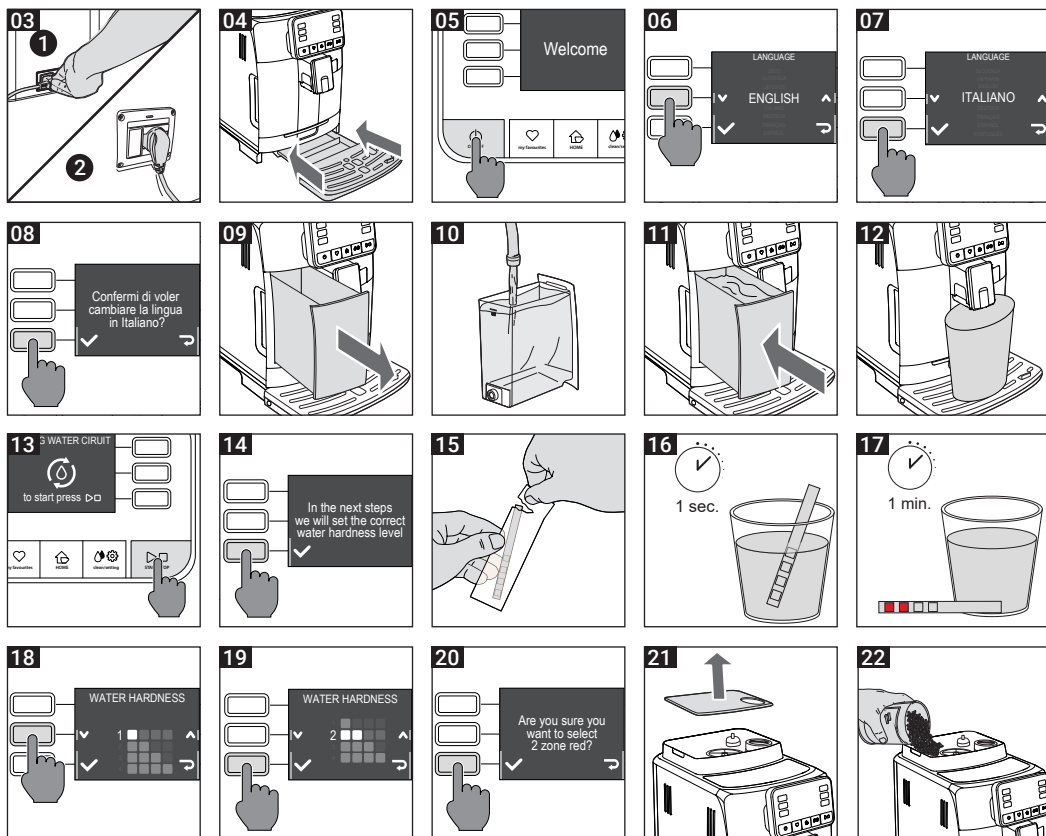

## Caraffa del latte / Carafe à lait / Milchkaraffe

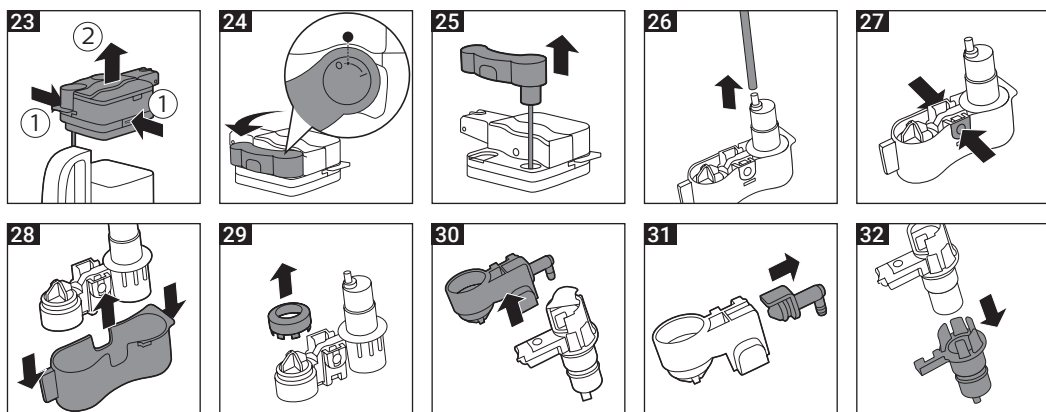





## ITALIANO

Congratulazioni per l'acquisto di Gaggia Cadorna Prestige!  
Con questa macchina otterrai sempre risultati eccellenti con semplicità. Grazie all'interfaccia intuitiva, puoi scegliere tra 14 bevande, personalizzarle e memorizzarle nei 4 profili disponibili, per ritrovarle a ogni utilizzo. Prima di essere imballata, ogni macchina viene sottoposta a rigorosi test nei nostri laboratori per assicurarne l'alta qualità e il funzionamento corretto. Durante il collaudo viene utilizzato anche caffè, quindi è possibile che ne rimanga qualche residuo. Questo non compromette l'integrità del prodotto: si tratta di una macchina totalmente nuova.  
In questo manuale trovi tutte le informazioni necessarie per installare, utilizzare, pulire e decalcificare la tua macchina. Prima di utilizzarla per la prima volta leggi attentamente l'opuscolo sulla sicurezza fornito a parte e conservalo per eventuali riferimenti futuri.

## FRANÇAIS

Félicitations pour l'achat de Gaggia Cadorna Prestige !  
Cette machine garantit une grande facilité d'utilisation et toujours d'excellents résultats. Grâce à son interface intuitive, l'utilisateur pourra choisir parmi 14 boissons différentes, les personnaliser et les sauvegarder dans les 4 profils disponibles, afin de les retrouver à chaque utilisation.  
Avant d'être emballée, chaque machine est soumise à des essais rigoureux dans nos laboratoires, qui doivent assurer la haute qualité et le bon fonctionnement du produit. Certains essais sont faits avec du café, il est donc possible que quelques résidus soient restés à l'intérieur. Ceci ne compromet pas l'intégrité du produit : il s'agit d'une machine complètement neuve.  
Ce manuel fournit toutes les informations nécessaires pour l'installation, l'utilisation, le nettoyage et le détartrage de votre machine. Avant de l'utiliser pour la première fois, lire attentivement le livret de sécurité fourni séparément et le conserver pour toute référence future.

## DEUTSCH

Herzlichen Glückwunsch zum Kauf Ihres Cadorna Prestige von Gaggia!  
Mit dieser Maschine erzielen Sie stets auf ganz einfache Weise hervorragende Ergebnisse. Mit der intuitiven Bedienoberfläche können Sie aus 14 Kaffeezubereitungen auswählen, diese Ihrem Geschmack anpassen und sie in den vier möglichen Profilen speichern, so dass sie jederzeit wieder zur Verfügung stehen.  
Vor dem Verpacken wurde die Maschine in unseren Labors einer rigorosen Qualitätsprüfung unterzogen, so dass sichergestellt ist, dass die Qualität stimmt und die Funktionsfähigkeit gegeben ist. Für die Qualitätsprüfung verwenden wir echten Kaffee. Es ist möglich, dass kleinere Rückstände hiervon in der Maschine hängenbleiben. Dies beeinträchtigt die Maschine in keiner Weise, sie ist immer noch nagelneu.  
Die vorliegende Anleitung teilt Ihnen alles Wissenswerte über Aufstellung, Gebrauch, Reinigung und Entkalken der Maschine mit. Vor dem erstmaligen Gebrauch lesen Sie sich bitte auch den gesonderten Flyer über die Gebrauchssicherheit durch und bewahren Sie diesen zum späteren Nachschlagen auf.



# Indice

---

Panoramica della macchina (fig. 2)	7
Pannello di controllo e display	8
Panoramica del pannello di controllo (fig. 1)	8
Tasti multifunzione	8
Prima installazione	9
Ciclo di risciacquo manuale	9
Misurazione della durezza dell'acqua	10
Filtro dell'acqua "INTENZA+"	10
Installazione del filtro acqua "INTENZA+"	11
Sostituzione del filtro acqua "INTENZA+"	11
Tipi di bevanda	12
Espresso tray	13
Erogazione del caffè	13
Erogazione del caffè con caffè in grani	13
Erogazione del caffè con caffè pre-macinato	14
Preparazione di bevande a base di caffè e latte emulsionato	14
Riempimento della caraffa del latte	14
Inserimento della caraffa del latte	15
Rimozione della caraffa del latte	15
Erogazione delle bevande a base di caffè e latte emulsionato	16
Erogazione di acqua calda	16
Personalizzazione delle bevande e creazione dei profili	17
Personalizzazione delle bevande	17
Creazione di un profilo	18
Regolazione del grado di macinatura	19
Pulizia e manutenzione	20
Tabella della pulizia	20
Pulizia della caraffa del latte	21
Pulizia del gruppo erogatore	22
Lubrificazione del gruppo erogatore	25
Decalcificazione	26
Procedura di decalcificazione	26
Cosa fare in caso di interruzione della procedura di decalcificazione	27
Settaggi vari	27
Lingue	27
Filtro dell'acqua	28
Timer stand-by	28
Durezza dell'acqua	28
Unità di misura	28
Contatore delle bevande preparate	28
Ripristinare i settaggi di fabbrica	28
Significato dei codici di errore	29
Risoluzione dei problemi	30
Accessori GAGGIA	32
Dati tecnici	33



## Panoramica della macchina (fig. 2)

1	Coperchio del contenitore caffè in grani	13	Espresso tray
2	Contenitore caffè in grani	14	Cavo d'alimentazione
3	Presa cavo di alimentazione	15	Lubrificante
4	Serbatoio dell'acqua	16	Misurino per caffè pre-macinato
5	Scomparto caffè pre-macinato	17	Tester della durezza dell'acqua
6	Manopola di regolazione del macinacaffè	18	Sportello di servizio
7	Pannello di controllo	19	Cassetto residui di caffè
8	Erogatore del caffè regolabile	20	Gruppo erogatore
9	Contenitore fondi di caffè	21	Pulsanti di sgancio vasca raccogliocce
10	Vasca raccogliocce	22	Caraffa del latte
11	Coperchio vasca raccogliocce	23	Erogatore dell'acqua
12	Indicatore vasca raccogliocce piena		





## Pannello di controllo e display

Questa macchina da caffè ha un display intuitivo e di facile utilizzo. Leggete i seguenti paragrafi per una migliore comprensione dei tasti.

### Panoramica del pannello di controllo (fig. 1)

1/2	<b>Tasti MULTIFUNZIONE</b>	Per selezionare la funzione indicata sul display.
3	<b>Tasto ON/OFF</b> 	Per accendere o spegnere la macchina.
4	<b>Tasto MY FAVOURITES</b> 	Per accedere al menu dei profili personali.
5	<b>Tasto HOME</b> 	Per accedere al menu delle bevande.
6	<b>Tasto CLEAN/SETTING</b> 	Per accedere al menu della pulizia e dei settaggi.
7	<b>Tasto START/STOP</b> 	Per avviare/fermare l'erogazione della bevanda selezionata, oppure avviare/fermare la procedura indicata sul display.

**Nota:** i tasti **MY FAVOURITES** , **HOME** , **CLEAN/SETTING** , sono anche tasti di ESC. In qualsiasi momento è possibile uscire dalla schermata visualizzata premendo uno di questi tasti che riportano al loro menù iniziale.

### Tasti multifunzione

I tasti multifunzione ai lati del display servono a selezionare la funzione o bevanda alla quale fanno riferimento in quel momento.

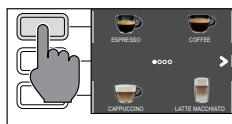

**Nota:** per facilitare la lettura di questo manuale, quando troverete <<premere il tasto " ">> si intenderà <<premere il tasto relativo a " ">>.

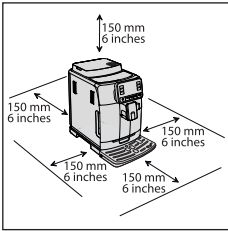

## Prima installazione

Prima di utilizzare la macchina è fondamentale seguire alcuni semplici passaggi, descritti chiaramente nella guida rapida all'inizio di questo manuale d'istruzioni tramite disegni esplicativi.

**Nota:** per ottenere un caffè più gustoso, vi consigliamo di preparare inizialmente 5 tazze di caffè affinché la macchina esegua l'autoregolazione.

## Ciclo di risciacquo manuale

Durante la prima installazione o dopo un lungo periodo di inattività della macchina, è necessario effettuare un ciclo di risciacquo manuale.



- 1 Posizionate un contenitore sotto l'erogatore caffè, scorrete le diverse pagine e selezionate un "ESPRESSO LUNGO".



- 2 Premete il tasto "☕", senza aggiungere caffè pre-macinato.

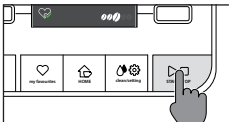

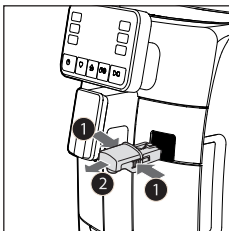

- 3 Premete il tasto **START/STOP**  per iniziare l'erogazione, la macchina erogherà acqua calda.



- 4 Svuotate il contenitore e assicuratevi che l'erogatore dell'acqua calda sia installato.







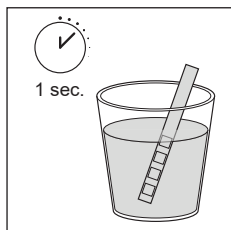

- 5 Posizionate il contenitore sotto l'erogatore d'acqua calda e selezionate la bevanda "HOT WATER".
- 6 Premete il tasto **START/STOP**  per iniziare l'erogazione.
- 7 Svuotate il contenitore e ripetete i passaggi da 5 a 7, finché il serbatoio dell'acqua non è vuoto.
- 8 Al termine riempite nuovamente il serbatoio dell'acqua fino al livello MAX. La macchina è ora pronta all'uso.

## Misurazione della durezza dell'acqua

Durante la prima installazione, è necessario impostare la durezza dell'acqua. Prendete la striscia di misurazione della durezza dell'acqua contenuta nell'imballo e seguite i passaggi visualizzati sul display durante la fase di installazione. Per modificare la durezza dell'acqua in un secondo momento, premete il tasto **CLEAN/SETTING**  , selezionate "SETTAGGI", e una volta nel menù dei settaggi, selezionate "DUREZZA DELL'ACQUA".



- 1 Immergete la striscia per misurare la durezza dell'acqua in un bicchiere d'acqua per 1 secondo. Estraete la striscia dall'acqua e attendete 1 minuto.
- 2 Verificate quanti quadrati sono diventati rossi.
- 3 Utilizzate i tasti verdi "▼" e "▲" per selezionare il valore della durezza da impostare secondo la tabella riportata sotto, dopodiché confermate tramite il tasto "✓".

Numero di quadratini rossi	Valore da impostare	Durezza dell'acqua	INTENZA+
 	1	acqua molto dolce	A
 	2	acqua dolce	A
 	3	acqua dura	B
 	4	acqua molto dura	C

## Filtro dell'acqua INTENZA+

Si consiglia di installare il filtro acqua INTENZA+, per limitare la formazione di calcare. Questo assicura una più lunga durata della macchina e un miglior aroma del caffè nel tempo.

L'acqua è un elemento fondamentale nella preparazione del caffè: per questo è estremamente importante filtrarla sempre in modo professionale.

Il filtro acqua INTENZA+ previene la formazione di depositi minerali, migliorando la qualità dell'acqua.

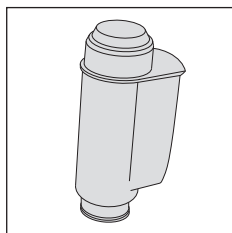

## Installazione del filtro acqua INTENZA+

Rimuovete il filtrino bianco presente nel serbatoio dell'acqua e conservatelo in un luogo asciutto.

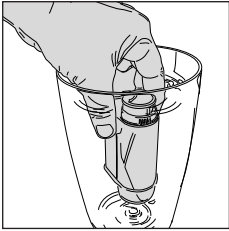

Immergete il filtro acqua INTENZA+ in posizione verticale (con l'apertura verso l'alto) in acqua fredda premendolo delicatamente ai lati per favorire la fuoriuscita di bolle d'aria.

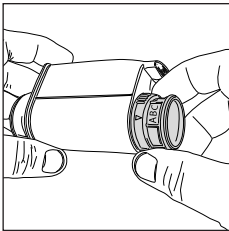

Rimuovete dall'acqua il filtro dell'acqua INTENZA+ e impostatelo a seconda della durezza dell'acqua rilevata (vedere il capitolo "Misurazione della durezza dell'acqua") e specificate alla base del filtro:

**A** = acqua dolce – corrisponde a 1 o 2 quadratini

**B** = acqua dura (standard) – corrisponde a 3 quadratini

**C** = acqua molto dura – corrisponde a 4 quadratini

Inserite il filtro INTENZA+ nel serbatoio acqua, assicurandovi che sia inserito correttamente. Riempite il serbatoio acqua e reinsertetelo nel suo scomparto.

Seguite le istruzioni visualizzate sul display per attivare il filtro correttamente.

**Nota:** è possibile mettere in pausa la procedura di attivazione del filtro premendo il tasto **START/STOP** . Per far ripartire la procedura di attivazione del filtro premete nuovamente il tasto **START/STOP** .

## Sostituzione del filtro acqua INTENZA+

Quando il filtro acqua INTENZA+ si esaurisce, sul display viene visualizzato il messaggio di avvertimento.

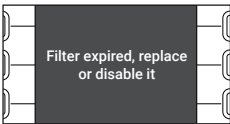

1 Procedete alla sostituzione o alla disattivazione premendo il tasto **CLEAN/SETTING** , successivamente il tasto "SETTAGGI".

2 Selezionate il tasto "FILTRO DELL'ACQUA".

3 Selezionate **SOSTITUIRE** o **DISATTIVARE** e confermate con il tasto "✓".

Seguite le istruzioni visualizzate sul display per attivare il filtro correttamente.

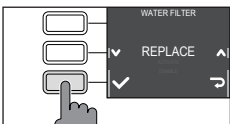

**Nota:** Se non si procede alla sostituzione del filtro, selezionare "DISATTIVARE" per disattivare il filtro.

## Tipi di bevanda

Nome della bevanda	Descrizione
Ristretto	Il ristretto, servito in tazza piccola, è un espresso il cui tempo di erogazione è ridotto rispetto all'espresso classico, risultando così in un caffè più corto e meno ricco di caffeina.
Espresso	L'espresso è riconosciuto in tutto il mondo come il vero "caffè all'italiana". Servito in tazza piccola, le sue caratteristiche inconfondibili sono un aroma pieno e intenso, e uno strato superiore di crema naturale compatta. Questo risultato in tazza deriva da un processo di estrazione a pressione con utilizzo di acqua calda, inventato da Achille Gaggia nel 1938.
Espresso lungo	L'espresso lungo è un espresso che ha un tempo di estrazione maggiore. Si presenta più diluito, con una diversa intensità aromatica ed un più alto contenuto di caffeina. Viene servito in tazza media.
Caffè	Il caffè è una bevanda preparata con una maggiore quantità di acqua rispetto all'espresso. Ha un aroma più leggero e viene servito in tazza media-grande.
Americano	L'americano è un caffè lungo meno intenso, preparato con un espresso a cui viene aggiunta acqua calda.
Cappuccino	Il cappuccino è un classico italiano tra i più amati nel mondo. È preparato con caffè espresso, latte e schiuma di latte, che deve essere di almeno 1 cm. Viene servito in una tazza grande.
Cappuccino XL	Il cappuccino XL è un cappuccino preparato con una maggior quantità di espresso e latte.
Cortado	Il cortado è una bevanda di origine argentina, ed è un espresso a cui si aggiunge una piccola quantità di latte. Generalmente, viene servito in un piccolo bicchiere di vetro ed è popolare in Spagna e Portogallo così come in America latina.
Flat white	Il flat white è una bevanda di origine australiana che ha una forte predominanza di caffè. È composto da un doppio espresso e da latte con un leggero strato di schiuma vellutata.
Café au lait	Il café au lait è una bevanda composta da parti uguali di caffè e latte. Oggi può anche essere arricchito da uno leggero strato di schiuma di latte. Viene servito in una tazza grande.
Latte macchiato	Il latte macchiato è una bevanda che si prepara con latte caldo, una parte di schiuma di latte e una piccola quantità di espresso. Viene servito in un bicchiere di vetro alto e trasparente che permette di distinguere i tre diversi strati che si formano.
Latte macchiato XL	Il latte macchiato XL è un latte macchiato preparato con una maggior quantità di latte, servito in un bicchiere di vetro alto e trasparente.
Latte emulsionato	Il latte emulsionato viene utilizzato per la preparazione del cappuccino, latte macchiato e numerose altre bevande. Il risultato è uno strato di schiuma di latte compatta ed omogenea.
Acqua calda	L'acqua calda può essere utilizzata per preparare tè, tisane e bevande solubili.



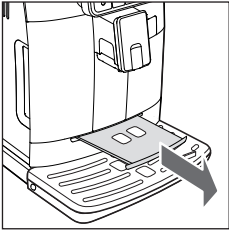

## Espresso tray

Questa macchina è stata progettata per garantire risultati in tazza impeccabili, dall'espresso tradizionale a numerose altre bevande disponibili. Se desiderate gustare un espresso italiano come vuole la tradizione, con un delizioso strato di crema naturale in superficie, suggeriamo di utilizzare l'"Espresso Tray", appositamente studiato e integrato nella macchina. Questo ripiano permette di utilizzare tazzine tradizionali da espresso, assicurando l'altezza perfetta per ottenere una crema compatta e omogenea e un'erogazione senza schizzi.

## Erogazione del caffè

### Erogazione del caffè con caffè in grani

**Attenzione:** utilizzate solo caffè in grani per espresso. Non inserite nel contenitore del caffè in grani caffè macinato, caffè non tostato, caffè liofilizzato o solubile poiché potrebbero danneggiare la macchina.

**Consiglio:** per ottenere un caffè più caldo, preriscaldare le tazze con acqua calda.

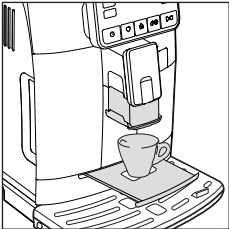

- 1 Estraiete l'espresso tray, posizionate una tazzina sotto l'erogatore caffè, alzate o abbassate l'erogatore caffè in base alla dimensione della tazza utilizzata. Premete il tasto **HOME**  per accedere al menù delle bevande.



- 2 Scorrete le diverse pagine per trovare e selezionare il caffè desiderato.



- 3 Una volta selezionato il caffè desiderato, è possibile preparare due tazze contemporaneamente tramite il tasto "☕", tranne per l'AMERICANO.

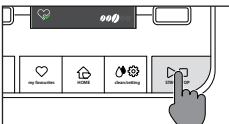

- 4 Premete in fine il tasto **START/STOP**  per iniziare l'erogazione.

**Nota:** è possibile interrompere l'erogazione in qualsiasi momento, premendo il tasto **START/STOP** .

Se desiderate personalizzare le impostazioni della bevanda, fate riferimento al capitolo "Personalizzazione delle bevande".

## Erogazione del caffè con caffè pre-macinato

Mediante l'apposito misurino fornito, inserire la dose corretta nello scomparto del caffè pre-macinato.

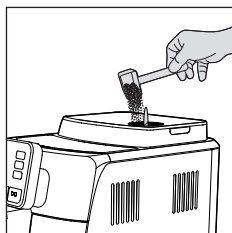

- 1 Aprite il coperchio dello scomparto caffè pre-macinato e aggiungete un misurino raso di caffè pre-macinato.

**Attenzione:** non inserite sostanze diverse dal caffè pre-macinato per non danneggiare la macchina.

- 2 Posizionate una tazza sotto l'erogatore caffè e selezionate la bevanda desiderata.

- 3 Premete il tasto "☕".

**Nota:** la funzione "caffè pre-macinato" esclude la possibilità di erogare due tazze di caffè contemporaneamente, nonché il settaggio dell'aroma, possibili solo con caffè in grani.

**Nota:** questa funzione non è utilizzabile per il FLAT WHITE.

- 4 Premete il tasto **START/STOP** ▷□ per avviare l'erogazione del caffè.

Se desiderate personalizzare le impostazioni della bevanda, fate riferimento al capitolo "Personalizzazione delle bevande".

**Nota:** è possibile interrompere l'erogazione in qualsiasi momento, premendo il tasto **START/STOP** ▷□.

## Preparazione di bevande a base di caffè e latte emulsionato

### Riempimento della caraffa del latte

**Nota:** Prima di utilizzare la caraffa del latte, procedere a un'accurata pulizia come descritto nel capitolo "Pulizia della caraffa del latte".

La caraffa del latte può essere riempita prima o durante l'utilizzo.

- 1 Sollevare il coperchio dall'unità di erogazione del latte.

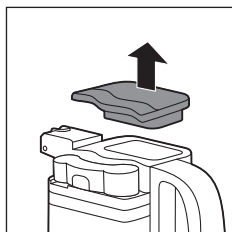

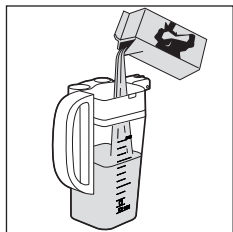

- 2 Versate il latte nella caraffa: il latte deve essere compreso tra il livello minimo (MIN) e il livello massimo (MAX) indicato sulla caraffa. Riposizionate il coperchio.

## Inserimento della caraffa del latte

Se installato, rimuovete l'erogatore dell'acqua:

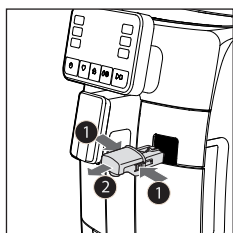

- 1 Premete i due tasti laterali per sbloccare l'erogatore (1) e sollevatelo leggermente. Tirate l'erogatore dell'acqua per rimuoverlo (2).

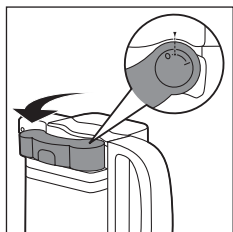

- 2 Posizionate l'erogatore della caraffa del latte sulla posizione "1".

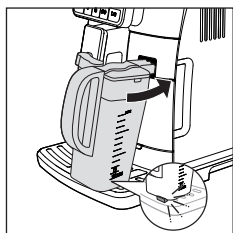

- 3 Inclinatela leggermente e inseritela completamente nelle guide della macchina, fino ad agganciarla alla vasca raccogliocce.

**Nota:** non inserite la caraffa con forza.

## Rimozione della caraffa del latte

Ruotate la caraffa verso l'alto fino al naturale sgancio dall'inserto posto nella vasca raccogliocce. Quindi rimuovetela.





## Erogazione delle bevande a base di caffè e latte emulsionato

**Consiglio:** per ottenere un prodotto più caldo, preriscaldate le tazze con acqua calda.

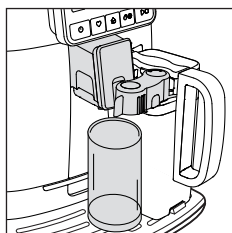
**Consiglio:** utilizzate latte freddo (a una temperatura di circa 5 °C) con un contenuto proteico di almeno il 3% per garantire un risultato ottimale per la schiuma. Potete utilizzare sia il latte intero sia quello parzialmente scremato. Potete utilizzare, inoltre, latte scremato, latte di soia e latte senza lattosio.



- 1 Premete il tasto **HOME**  e scegliete la vostra bevanda dal menù.
  - Premete il tasto della bevanda desiderata e posizionate una tazza o un bicchiere con le giuste dimensioni sotto l'erogatore caffè e l'erogatore della caraffa.
  - Premete il tasto **START/STOP**  per iniziare l'erogazione della bevanda selezionata.
- 2 La macchina eroga nella tazza o nel bicchiere un volume predefinito di latte emulsionato e di caffè. A seconda della bevanda prescelta, verrà erogato prima il caffè o prima il latte emulsionato.

Se desiderate personalizzare la bevanda prima dell'erogazione, fate riferimento al capitolo "Personalizzazione delle bevande".

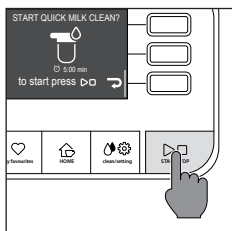

- 3 Dopo ogni preparazione di bevande a base di caffè e latte emulsionato, si potrà eseguire la procedura di pulizia rapida della caraffa entro 10 secondi. La procedura potrà comunque essere eseguita in un secondo momento, entrando nel menù della pulizia tramite il tasto **CLEAN/SETTING** . Seguite le istruzioni indicate sul display. La procedura di pulizia potrà essere eseguita anche con il latte all'interno della caraffa.

**Nota:** eseguire la procedura di pulizia rapida almeno una volta al giorno.

Premete il tasto **START/STOP**  per confermare, o il tasto "↺" per eseguirla in un secondo momento.

## Erogazione di acqua calda

**Attenzione:** quando inizia la preparazione, l'erogatore di acqua calda potrebbe spruzzare vapore e acqua calda. Prima di rimuovere l'erogatore dell'acqua calda, attendete il termine della preparazione.

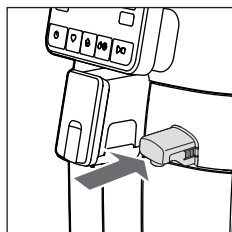

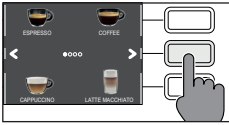

- 1 Inserite l'erogatore dell'acqua calda.

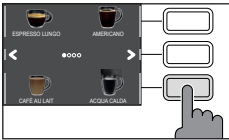

- 2 Premete il tasto **HOME** , scorrete le varie schermate tramite i tasti verdi "◀" e "▶", e selezionate "ACQUA CALDA".

**Attenzione:** selezionate la bevanda "ACQUA CALDA" nella schermata HOME solo quando è installato l'erogatore dell'acqua calda.



- 3 Premete il tasto dell' "ACQUA CALDA". Poi premete il tasto **START/STOP**  per iniziare l'erogazione.





**Nota:** è possibile interrompere l'erogazione in qualsiasi momento, premendo il tasto **START/STOP** .

Se desiderate personalizzare il volume dell'acqua prima di erogarla, fate riferimento al capitolo "Personalizzazione delle bevande".

## Personalizzazione delle bevande e creazione dei profili

Questa macchina vi consente di modificare le impostazioni di una bevanda in base alle vostre preferenze e di salvare la bevanda modificata in uno dei 4 profili disponibili.

### Personalizzazione delle bevande

- 1 Premete il tasto **HOME** .
- 2 Selezionate la vostra bevanda.
- 3 Nella schermata sono visualizzate tutte le impostazioni che potete regolare e/o selezionare in base alle vostre preferenze. A seconda del tipo di bevanda, potete regolare e/o selezionare:
  - il volume del caffè e del latte;
  - la temperatura del caffè;
  - l'erogazione di due tazze alla volta;
  - l'utilizzo di caffè pre-macinato;
  - l'intensità dell'aroma (solo quando si usa il caffè in grani);
- 4 Una volta premuto il tasto "CAFFÈ"  o "LATTE" , utilizzate i tasti verdi "+" e "-", per impostare il volume desiderato. Premete poi il tasto "✓" per confermare e tornare alla schermata precedente, dove verrà visualizzata la nuova quantità impostata.
- 5 Premete più volte il tasto "TEMP"  per modificare la temperatura della bevanda tra le seguenti opzioni:
  - bassa;
  - media;
  - alta;

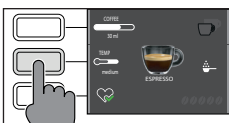
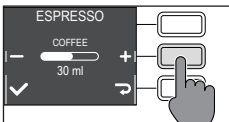
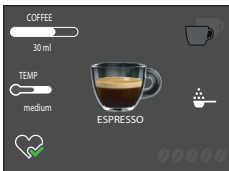

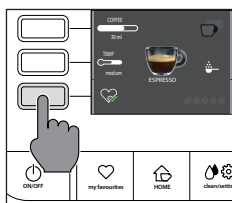
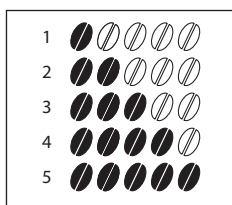

- 6 Premete il tasto "☕" per preparare due tazze, o il tasto "☕" per preparare una tazza sola. L'immagine della bevanda al centro del display indicherà il numero di tazze prescelte.

**Nota:** questa funzione non è utilizzabile per le bevande con il latte, l'AMERICANO e l'acqua calda.

- 7 Premete il tasto "☕" per attivare l'utilizzo di caffè pre-macinato.

**Nota:** questa funzione permette di erogare un solo caffè alla volta.

- 8 Per modificare l'intensità dell'aroma, premete il tasto "☕☕☕☕". Ogni volta che lo premete, l'intensità dell'aroma cambia di un grado. Il display visualizza l'intensità scelta.

- 1 Molto leggero
- 2 Leggero
- 3 Regolare
- 4 Forte
- 5 Molto forte

**Nota:** questa funzione non è utilizzabile con il caffè pre-macinato.

- 9 Una volta personalizzata la bevanda secondo i vostri gusti, potete salvarla in un profilo premendo il tasto "❤️".
- 10 Scegliete poi il profilo all'interno del quale volete salvare la bevanda fra i 4 disponibili.

## Creazione di un profilo

Sono disponibili due modi per creare un profilo:

- Tramite il tasto **HOME** 🏠, come descritto nel capitolo "Personalizzazione delle bevande" al punto 9 e 10;
- Tramite il tasto **MY FAVOURITES** ❤️, come segue:

- 1 Premete il tasto **MY FAVOURITES** ❤️.
- 2 Selezionate il colore del profilo che preferite.

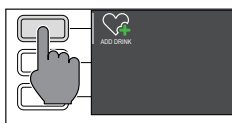
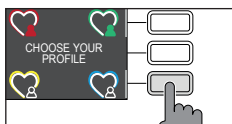

- 3 Premete il tasto "AGGIUNGI BEVANDA" 🍵.
- 4 Verranno visualizzate le schermate delle bevande. Selezionate la bevanda che volete salvare nel vostro profilo e personalizzatela seguendo i passaggi dal 3 al 8 del capitolo "Personalizzazione delle bevande".

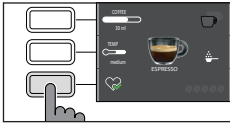

- 5 Premete il tasto "♥" per salvare la bevanda personalizzata nel vostro profilo. A questo punto potete erogare la bevanda o uscire con uno dei tasti di ESC (HOME 🏠, MY FAVOURITES ♥, CLEAN/SETTING 🧹⚙️).

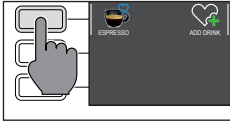

La bevanda salvata è ora presente nella lista dei vostri preferiti e contrassegnata dal cuoricino del colore corrispondente al profilo scelto.

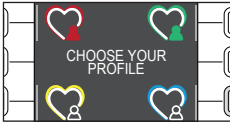

**Nota:** Una volta utilizzato, l'icona del profilo "👤" si colorerà.

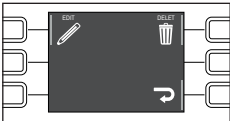

- 6 La bevanda salvata nel proprio profilo potrà essere modificata tramite il tasto "EDITA ✎", o cancellata tramite il tasto "CANCELLA 🗑️".

**Nota:** Se siete in HOME non è possibile salvare la bevanda tramite il tasto MY FAVOURITES ♥, ma solo tramite il tasto "♥", altrimenti perderete le impostazioni appena settate.

## Regolazione del grado di macinatura

Potete regolare il grado di macinatura utilizzando la manopola di regolazione del grado di macinatura, posta nel contenitore del caffè in grani. Il macinacaffè in ceramica garantisce una macinatura perfetta e omogenea per la preparazione di ogni tazza di caffè. L'aroma viene così preservato, garantendo un gusto sempre perfetto.

**Nota:** potete regolare il grado di macinatura solo mentre la macchina macina il caffè in grani. La differenza nel gusto sarà percepita dopo l'erogazione di 2-3 tazzine di caffè.

**Attenzione:** per evitare di danneggiare il macinacaffè, non ruotate la manopola di selezione della macinatura più di uno scatto alla volta.

- 1 Posizionate una tazza sotto l'erogatore del caffè.
- 2 Aprite il coperchio del contenitore del caffè in grani.
- 3 Preparate un espresso come descritto nel capitolo "Erogazione del caffè con caffè in grani".
- 4 Mentre la macchina macina il caffè, posizionate l'estremità dell'impugnatura del misurino per caffè pre-macinato sulla manopola di regolazione del macinacaffè, posta nel contenitore del caffè in grani. Usate l'impugnatura del misurino per premere e ruotare la manopola verso sinistra o verso destra, uno scatto alla volta.

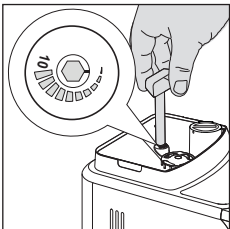



- 5 Sono disponibili 10 diversi gradi di macinatura tra cui scegliere. Più piccola è la tacca, più forte e corposo è il caffè.

**Nota:**

- Macinatura grossolana: gusto più leggero, per miscele di caffè con tostature scure (5-10);
- Macinatura fine: gusto più intenso, per miscele di caffè con tostature chiare (1-5);

## Pulizia e manutenzione

Una pulizia e manutenzione regolari mantengono la macchina in condizioni ottimali e garantiscono un caffè sempre ottimo, un flusso costante e una schiuma di latte eccellente. Consultate la tabella riportata di seguito per sapere quando e come pulire tutte le parti rimovibili della macchina. Per informazioni più dettagliate leggete i capitoli corrispondenti.

### Tabella della pulizia

Descrizione parte	Quando pulire	Come pulire
Caraffa del latte	Dopo l'uso	Dopo la preparazione di una bevanda a base di latte, avviate il ciclo di "PULIZIA RAPIDA" in base a quanto indicato dalla macchina.
	Quotidianamente	Pulite il contenitore del latte e il tubo di aspirazione del latte come descritto nel capitolo "Pulizia intensa della caraffa del latte sotto l'acqua fresca", seguendo i primi 4 punti e il punto 11.
	Settimanalmente	Smontate la caraffa del latte e pulite tutte le parti sotto l'acqua fresca.
	Mensilmente	Avviate il ciclo di "PULIZIA INTENSA" seguendo le istruzioni descritte nel capitolo "Pulizia intensa della caraffa del latte sotto l'acqua fresca". Per questo ciclo di pulizia utilizzate il prodotto per la pulizia dei circuiti latte "Milk circuit cleaner", di Philips.
Gruppo erogatore	Settimanalmente	Rimuovete il gruppo erogatore e lavatelo sotto l'acqua fresca.
	In base al tipo di utilizzo	Vedere il capitolo "Pulizia e lubrificazione del gruppo erogatore".
	Mensilmente	Pulite il gruppo erogatore con le pastiglie sgrassanti Gaggia per la rimozione dei residui oleosi del caffè







Descrizione parte	Quando pulire	Come pulire
Vasca raccogli gocce piena	Quando l'apposito indicatore rosso emerge dalla griglia della vasca raccogli gocce	Svuotate la vasca raccogli gocce e pulitela sotto l'acqua fresca.
Contenitore fondi di caffè	Quando la macchina lo richiede	Svuotate il contenitore dei fondi di caffè e pulitelo sotto l'acqua fresca. Assicuratevi che la macchina sia accesa durante questa operazione, altrimenti il contenitore fondi non si azzerà.
Serbatoio dell'acqua	Settimanalmente	Pulitelo sotto l'acqua fresca.
Scomparto del caffè premacinato/condotto di uscita del caffè	Settimanalmente	Pulite la parte superiore con il manico di un cucchiaio come mostrato di seguito.

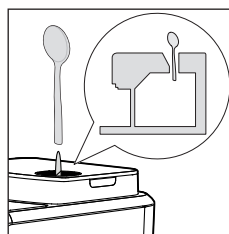

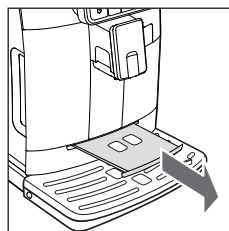

Espresso tray	In base al tipo di utilizzo	Sfilate l'espresso tray e pulitelo con l'acqua fresca. Potete anche lavarlo in lavastoviglie nel cestello superiore.
---------------	-----------------------------	--



## Pulizia della caraffa del latte

### Programmi di pulizia della caraffa del latte

La macchina ha due programmi per pulire la caraffa del latte, la pulizia rapida e la pulizia intensa. Entrambi i programmi possono essere selezionati tramite il tasto **CLEAN/SETTING**   premendo successivamente il tasto "PULIZIA".

La pulizia rapida viene anche proposta al termine dell'erogazione delle bevande a base di latte. Seguite per entrambi i programmi le istruzioni visualizzate sul display.

- Programma per la pulizia rapida

Il programma per la pulizia rapida prevede la pulizia dell'erogatore del latte. Durante la procedura di pulizia, potete lasciare il latte all'interno della caraffa.



- Programma per la pulizia intensa della caraffa

Il programma per la pulizia intensa della caraffa prevede una pulizia intensa di tutto il circuito del latte con l'utilizzo del prodotto per la pulizia dei circuiti latte di Philips "Milk Circuit Cleaner".

## Pulizia intensa della caraffa del latte sotto l'acqua fresca

Per pulire accuratamente la caraffa del latte, dovete smontarla in ogni sua parte e pulirla sotto l'acqua fresca, seguendo i seguenti passaggi:

- 1 Premete i pulsanti di sgancio per rimuovere il coperchio (fig. 23).
- 2 Ruotate l'erogatore della caraffa del latte sulla posizione "●" (fig. 24).
- 3 Sollevate l'erogatore del latte dal coperchio (fig. 25).
- 4 Rimuovete il tubo di aspirazione del latte (fig. 26).
- 5 Premete il pulsante contrassegnato da una freccia per sbloccare il coperchio dell'erogatore del latte (fig. 27).
- 6 Per rimuovere il coperchio, premete leggermente sui lati dell'erogatore e tirate il coperchio verso l'alto per rimuoverlo dall'erogatore (fig. 28).
- 7 Rimuovete l'anello dall'erogatore della caraffa del latte (fig. 29).
- 8 Tirate l'unità della schiuma di latte verso l'alto (fig. 30).
- 9 Tirate il supporto verso l'esterno rispetto all'unità della schiuma di latte (fig. 31).
- 10 Tirate il supporto verso l'esterno e separatelo dalla parte restante (fig. 32).
- 11 Pulite tutte le parti con acqua tiepida.
- 12 Riassemblate tutte le parti in ordine inverso.

## Pulizia del gruppo erogatore

**Attenzione:** non lavate il gruppo erogatore in lavastoviglie e non utilizzate detersivi per piatti o detersivi, poiché potreste provocare il malfunzionamento del gruppo erogatore e il sapore del caffè potrebbe risentirne.

## Rimozione del gruppo erogatore

- 1 Spegnete la macchina e staccate il cavo di alimentazione.
- 2 Rimuovete il contenitore fondi caffè e aprite lo sportello di servizio.
- 3 Rimuovete il cassetto residui di caffè.

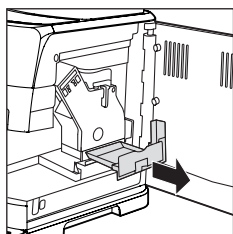

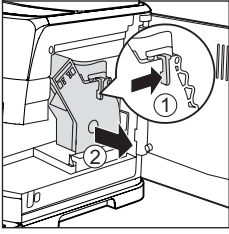

- 4 Premete la levetta PUSH (spingi) (1) e tirate l'impugnatura del gruppo erogatore (2), per rimuoverlo dalla macchina.

## Pulizia del gruppo erogatore sotto l'acqua fresca

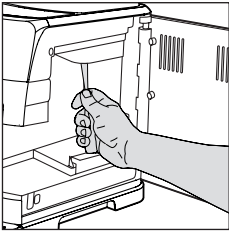

- 1 Pulite a fondo il condotto di uscita del caffè con il manico di un cucchiaino o con un altro utensile da cucina arrotondato.

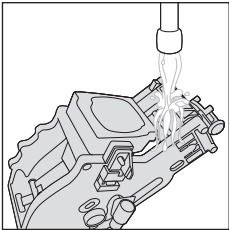

- 2 Sciacquate a fondo il gruppo erogatore con acqua tiepida. Pulite con cura il filtro superiore.
- 3 Lasciate asciugare il gruppo erogatore all'aria.

**Nota:** non asciugate il gruppo erogatore con panni per evitare l'accumulo di fibre al suo interno.

## Pulizia del gruppo erogatore con pastiglie per la rimozione dei residui oleosi del caffè



**Attenzione:** per la pulizia utilizzate solo pastiglie Gaggia per la rimozione dei residui oleosi del caffè.

- 1 Posizionate un recipiente sotto l'erogatore del caffè.

- 2 Premete il tasto **CLEAN/SETTING**  e selezionate il tasto "PULIZIA" visualizzato sul display.

- 3 Selezionate "PULIZIA DEL GRUPPO EROGATORE" e premete il tasto **START/STOP**  per iniziare la procedura di pulizia.

- 4 Seguite le istruzioni visualizzate sul display per pulire il gruppo erogatore correttamente.

- 5 La procedura durerà circa 5 minuti e potete utilizzare il tasto **START/STOP**  per sospenderla e poi farla ripartire.

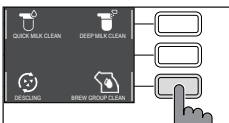

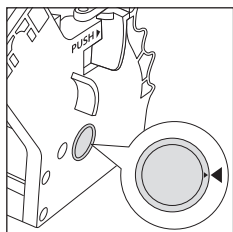

## Reinserimento del gruppo erogatore

- 1 Prima di reinserire il gruppo erogatore nella macchina, assicuratevi che i due segni di riferimento di colore giallo posti sul lato corrispondano. Se così non fosse, eseguite il seguente passaggio:

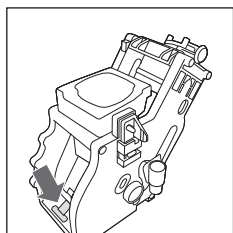

Assicuratevi che la leva sia a contatto con la base del gruppo erogatore.

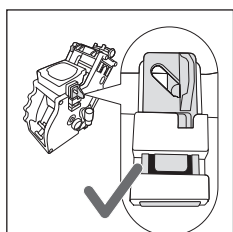

- 2 Assicuratevi che il gancio di bloccaggio di colore giallo del gruppo erogatore sia nella posizione corretta.

Per posizionare il gancio correttamente, spingetelo verso l'alto fino alla posizione massima raggiungibile.

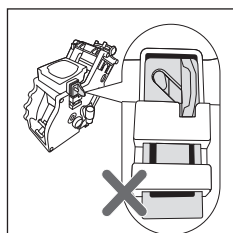

Se il gancio è ancora in posizione inferiore, significa che non è posizionato correttamente.

- 3 Reinserite il gruppo erogatore nella macchina lungo le guide poste sui lati finché non si blocca in posizione con un clic.

**Attenzione:** non premete la levetta PUSH.

- 4 Chiudete lo sportello di servizio.



## Lubrificazione del gruppo erogatore

Per garantire prestazioni ottimali della macchina, è necessario lubrificare il gruppo erogatore. Consultate la tabella seguente per la frequenza di lubrificazione.

Frequenza di utilizzo	Numero di bevande preparate quotidianamente	Frequenza di lubrificazione
Bassa	1-5	Ogni 4 mesi
Normale	6-10	Ogni 2 mesi
Elevata	>10	Ogni mese

- 1 Spegnete l'apparecchio e staccate il cavo di alimentazione.
- 2 Rimuovete il gruppo erogatore e risciacquatelo con acqua tiepida (vedere il capitolo "Pulizia del gruppo erogatore sotto l'acqua fresca").
- 3 Applicare uno strato sottile del lubrificante in dotazione intorno al perno di inserimento, posto nella parte inferiore del gruppo erogatore.

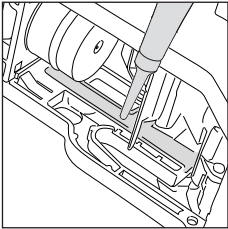
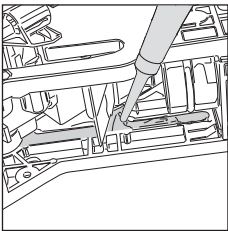
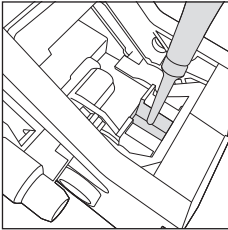

- 4 Applicare uno strato sottile di lubrificante sulle guide, su entrambi i lati (vedere la figura).
- 5 Reinserite il gruppo erogatore (vedere il capitolo "Reinserimento del gruppo erogatore").

**Nota:** potete riutilizzare il tubetto del lubrificante più volte.



# Decalcificazione

## Procedura di decalcificazione



Quando la macchina lo richiede è necessario eseguire la decalcificazione.

Utilizzate esclusivamente la soluzione decalcificante Gaggia che è stata progettata per garantire prestazioni ottimali della macchina. L'uso di altri prodotti potrebbe danneggiare la macchina e lasciare residui nell'acqua. La mancata decalcificazione della macchina invaliderà la garanzia.

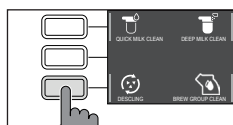

1 Premete il tasto **CLEAN/SETTING**  e selezionate il tasto "PULIZIA" visualizzato sul display.

- Premete il tasto "DECALCIFICAZIONE" e successivamente premete il tasto **START/STOP** .

2 Rimuovete la vasca raccogliogocce e il contenitore dei fondi di caffè, svuotateli e inseriteli nuovamente nella macchina.

3 Rimuovete il serbatoio dell'acqua e svuotatelo. Rimuovete quindi, se presente, il filtro INTENZA+.

4 Versate l'intera bottiglia di soluzione decalcificante Gaggia nel serbatoio dell'acqua e quindi riempitelo di acqua fino a raggiungere il livello di CALC CLEAN. Reinsertelo quindi nella macchina.

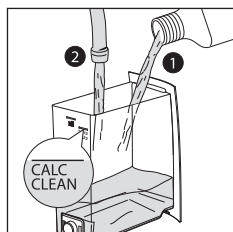

5 Riempite la caraffa del latte fino a metà con acqua e inseritela nella macchina.

6 Seguite le istruzioni visualizzate sul display per avviare la procedura di decalcificazione. Questa procedura dura circa 25 minuti e consiste in un ciclo di decalcificazione e in un ciclo di risciacquo, eseguiti con erogazioni a intervalli regolari.

7 Una volta che il ciclo di decalcificazione è completato, dovete sciacquare il serbatoio, la caraffa e il circuito dell'acqua, seguendo le istruzioni visualizzate sul display.

8 Posizionate di nuovo il filtro INTENZA+ nel serbatoio dell'acqua.

**Nota:** è possibile mettere in pausa e far ripartire la procedura in qualsiasi momento, premendo il tasto **START/STOP** .

**Attenzione:** quando è attiva la procedura di decalcificazione non è possibile rimuovere il gruppo erogatore. Attendete che il processo di decalcificazione termini, quindi rimuovete il gruppo erogatore.

## Cosa fare in caso di interruzione della procedura di decalcificazione

Potete uscire dalla procedura di decalcificazione premendo il tasto **ON/OFF**  sul pannello di controllo. Nel caso la procedura di decalcificazione si interrompa prima che sia completata, effettuare quanto segue:

- 1 Svotate il serbatoio dell'acqua e lavatelo accuratamente.
- 2 Riempite il serbatoio dell'acqua con acqua fresca fino all'indicazione del livello CALC CLEAN e riaccendete la macchina. La macchina si riscalderà ed eseguirà un ciclo di risciacquo automatico.
- 3 Prima di preparare qualsiasi bevanda, eseguite un ciclo di risciacquo manuale, come descritto nel capitolo dedicato.

**Nota:** se la procedura non è stata portata a termine, non appena possibile sarà necessario eseguire un'altra procedura di decalcificazione.

## Settaggi vari

Premendo il tasto **CLEAN/SETTING**  , e selezionando "SETTAGGI", sul display, si potranno ripristinare oppure modificare alcuni parametri della macchina come:

- Lingua
- Filtro dell'acqua
- Timer stand-by
- Durezza acqua
- Unità di misura
- Contatore bevande
- Ripristinare settaggi di fabbrica

## Lingua

Una volta selezionata l'icona del settaggio delle lingue, si aprirà la lista delle lingue disponibili.

Lingue disponibili		
ITALIANO	OLANDESE	UNGHERESE
INGLESE	DANESE	BULGARO
TEDESCO	GRECO	CECO
FRANCESE	POLACCO	SLOVACCO
SPAGNOLO	RUSSO	LITUANO
PORTOGHESE	ROMENO	

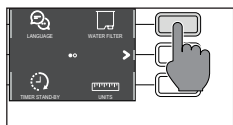

## Filtro dell'acqua

Una volta selezionato "FILTRO ACQUA", seguite le istruzioni sul display e quanto descritto nel capitolo "Installazione filtro acqua INTENZA+" e nel capitolo "Sostituzione del filtro dell'acqua INTENZA+".

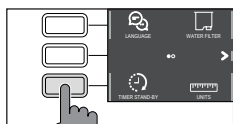

## Timer stand-by

Una volta selezionato "TIMER STAND-BY", è possibile impostare il timer su:

- 15 min.
- 30 min
- 60 min
- 180 min

## Durezza dell'acqua

Una volta selezionato "DUREZZA DELL' ACQUA", seguite le istruzioni sul display e quanto descritto nel capitolo "Misurazione della durezza dell'acqua".

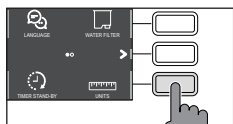

## Unità di misura

Selezionando "UNITÀ DI MISURA":

è possibile impostare l'unità di misura in "ml" oppure "oz".

## Contatore bevande

È possibile visualizzare per ogni bevanda il numero di tazze che sono state erogate dal primo funzionamento della macchina. Questi dati non sono resettabili.

## Ripristinare i settaggi di fabbrica

È possibile ripristinare la macchina ai valori di fabbrica. La macchina vi richiederà una doppia conferma prima di procedere. Verranno resettati tutti i parametri tranne quelli relativi ai profili (**MY FAVOURITES** ) e al contatore delle bevande.



## Significato dei codici di errore

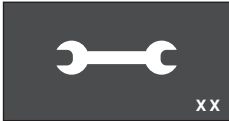

Di seguito sono elencati alcuni codici di errore che il display può visualizzare, il relativo significato e come risolvere il problema. Se le soluzioni indicate risultassero inefficaci (il display continua a visualizzare l'icona del codice di errore e la macchina non torna a funzionare correttamente), oppure nel caso venissero visualizzati altri codici di errore, è necessario contattare un centro assistenza autorizzato o i distributori del vostro Paese.

I recapiti sono riportati sul sito [www.gaggia.com](http://www.gaggia.com) o [www.gaggia.it](http://www.gaggia.it).

Codice di errore	Problema	Causa	Possibile soluzione
01	Il macinacaffè è bloccato	Il condotto di uscita del caffè è bloccato.	Rimuovete il cavo di alimentazione e rimuovete il gruppo erogatore. Pulite a fondo il condotto di uscita del caffè con il manico di un cucchiaino. Riaccendete nuovamente l'apparecchio.
03 - 04	Si è verificato un problema con il gruppo erogatore.	Il gruppo erogatore è sporco o non ben lubrificato.	Spegnete la macchina con l'interruttore principale. Rimuovete il gruppo erogatore e pulitelo accuratamente. (Consultate il capitolo "Pulizia del gruppo erogatore")
		Il gruppo erogatore non è posizionato correttamente.	Spegnete la macchina con l'interruttore principale. Rimuovete il gruppo erogatore e reinsertelo. Assicuratevi che il gruppo erogatore sia nella posizione corretta prima di inserirlo. Consultate il capitolo "Reinserimento del gruppo erogatore".
05	È presente un problema nel circuito dell'acqua.	È presente aria nel circuito dell'acqua.	Rimuovete e reinserte il serbatoio nella macchina un paio di volte. Assicuratevi di inserirlo correttamente nella macchina. Controllate che il vano del serbatoio dell'acqua sia pulito.  Se utilizzate un filtro "INTENZA+": estraete il filtro dal serbatoio dell'acqua e scuotetelo per rimuovere tutta l'aria dal filtro. Quindi, reinserte il filtro "INTENZA+" nel serbatoio dell'acqua.
14	La macchina è surriscaldata.	Le cause possono essere molteplici.	Spegnete la macchina e riaccendetela dopo 30 minuti. Effettuate questa operazione 2 o 3 volte.

## Risoluzione dei problemi

Questo capitolo riassume i problemi più comuni che potreste riscontrare con la macchina. Se non riuscite a risolvere il problema con le informazioni riportate sotto, visitate il sito [www.gaggia.com](http://www.gaggia.com) o [www.gaggia.it](http://www.gaggia.it). per un elenco di domande frequenti o contattate il Centro assistenza clienti o distributori del vostro Paese.

Problema	Causa	Soluzione
La macchina non si accende.	La macchina non è collegata.	Verificate che il cavo di alimentazione sia inserito correttamente.
La vasca raccogliocce si riempie velocemente.	Si tratta di un fenomeno del tutto normale. La macchina utilizza acqua per sciacquare il circuito interno e il gruppo erogatore. Una parte dell'acqua fluisce attraverso il sistema interno direttamente nella vasca raccogliocce.	Svuotate la vasca raccogliocce quando compare l'indicatore rosso attraverso la griglia (consigliamo di posizionare una tazza sotto l'erogatore per raccogliere l'acqua di risciacquo).
Il display visualizza costantemente l'icona "contenitore fondi di caffè pieno".	Il contenitore dei fondi di caffè è stato svuotato a macchina spenta.	Svuotate sempre il contenitore dei fondi di caffè a macchina accesa. Se il contenitore dei fondi di caffè viene svuotato a macchina spenta, il contatore dei cicli di caffè non si azzerà. In questo caso il display visualizza l'icona anche se il contenitore non è pieno.
	Il contenitore dei fondi di caffè è stato riposizionato troppo rapidamente.	Attendere sempre circa 5 secondi quando si riposiziona il contenitore dei fondi di caffè. In questo modo il contatore si reimposterà a zero.
La macchina chiede di svuotare il contenitore dei fondi di caffè, anche se il contenitore non è pieno.	La macchina non ha azzerato il contatore l'ultima volta che è stato svuotato il contenitore dei fondi di caffè.	Attendere sempre circa 5 secondi quando si riposiziona il contenitore dei fondi di caffè. In questo modo il contatore dei fondi di caffè si reimposterà a zero.
		Svuotare sempre il contenitore dei fondi di caffè a macchina accesa. Se il contenitore dei fondi di caffè viene svuotato a macchina spenta, il contatore dei cicli di caffè non si azzerà.
Impossibile rimuovere il gruppo erogatore.	Il gruppo erogatore non è nella posizione corretta.	Chiudete lo sportello di servizio. Spegnete e riaccendete nuovamente la macchina. Attendete che il display visualizzi il messaggio di pronto, quindi rimuovete il gruppo erogatore.
	Il contenitore dei fondi di caffè non è stato rimosso.	Rimuovete il contenitore dei fondi di caffè prima di rimuovere il gruppo erogatore.

Problema	Causa	Soluzione
Impossibile inserire il gruppo erogatore.	Il gruppo erogatore non è nella posizione corretta.	Il gruppo erogatore non è stato messo in posizione prima di essere riposizionato. Assicuratevi che la leva sia a contatto con la base del gruppo erogatore e che il gancio del gruppo erogatore sia nella posizione corretta. vedere il capitolo "Reinserimento del gruppo erogatore".
		Per reimpostare la macchina: riposizionate il contenitore dei fondi di caffè. Non inserite il gruppo erogatore. Chiudete lo sportello di servizio con il contenitore fondi inserito, e staccate il cavo di alimentazione e reinsertelo. Quindi provate a reinserire il gruppo erogatore e riaccendete la macchina.
Il caffè ha poca crema o è acquoso.	Il macinacaffè è impostato su una macinatura grossolana.	Regolate il macinacaffè su una macinatura più fine.
	La macchina sta effettuando la procedura di autoregolazione.	Erogate alcune tazze di caffè così che la macchina si regoli automaticamente.
	Il condotto di uscita del caffè è bloccato.	Pulite il condotto di uscita del caffè, con un cucchiaino come descritto nel capitolo "Pulizia del gruppo erogatore sotto l'acqua fresca".
Il caffè non è abbastanza caldo.	La temperatura impostata è troppo bassa. Verificate le impostazioni del menu.	Impostate la temperatura del menu su "MAX".
La macchina macina il caffè in grani, ma il caffè non viene erogato.	Il macinacaffè è impostato su una macinatura troppo fine.	Regolate il macinacaffè su una macinatura più grossolana.
	L'erogatore caffè è ostruito.	Erogate un caffè lungo pre-macinato, senza aggiungere il caffè pre-macinato.
	Gli ugelli dell'erogatore caffè sono ostruiti.	Pulite gli ugelli dell'erogatore caffè con un piccolo scovolino.
Il caffè fuoriesce lentamente o a gocce.	Il macinacaffè è impostato su una macinatura troppo fine.	Regolate il macinacaffè su una macinatura più grossolana.
	Gli ugelli dell'erogatore caffè sono ostruiti.	Pulite gli ugelli dell'erogatore caffè con un piccolo scovolino.
	Il circuito della macchina è bloccato dal calcare.	Eseguite la decalcificazione.
Il latte non fa schiuma.	L'erogatore del latte è sporco o la caraffa non è inserita correttamente, o la caraffa del latte non è stata montata in tutte le sue parti.	Pulite la caraffa seguendo il capitolo "Pulizia intensa della caraffa del latte sotto l'acqua fresca" e assicuratevi di posizionarla e inserirla correttamente.
	Il tipo di latte utilizzato non è adatto a produrre schiuma.	Assicuratevi che tutti i componenti siano stati montati correttamente. Secondo il tipo di latte, la quantità e la qualità di schiuma prodotte sono diverse.

Problema	Causa	Soluzione
Il filtro "INTENZA+" non si inserisce.	Dovete far uscire l'aria dal filtro.	Lasciate fuoriuscire le bolle d'aria dal filtro.
	Il serbatoio contiene ancora acqua.	Svuotate il serbatoio dell'acqua prima di installare il filtro.
	La guarnizione di gomma non è inserito sul filtro "INTENZA+".	Controllate la confezione e inserite la guarnizione sul filtro "INTENZA+".
Sotto la macchina è presente acqua.	La vasca raccogliogocce è troppo piena e ha traboccato.	Svuotate la vasca raccogliogocce quando compare l'indicatore attraverso la vasca. Svuotate sempre la vasca raccogliogocce prima di avviare la procedura di decalcificazione.

## Accessori GAGGIA

Il caffè e gli accessori sono disponibili presso i centri autorizzati (Italia), o i distributori del vostro paese.



Decalcificante



Filtro dell'acqua  
INTENZA+

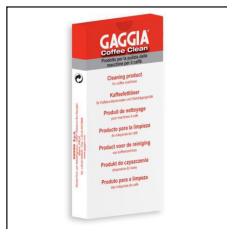

Pastiglie sgrassanti



Milk circuit cleaner  
(Philips)



Gamma caffè disponibile in grani e in polvere: 100% Arabica / Intenso / Decaffeinato



## Dati tecnici

---

Tensione nominale - Potenza nominale - Alimentazione	Vedi targhetta posta all'interno dello sportello di servizio
Materiale corpo	Termoplastico
Dimensioni	221 x 340 x 430 mm
Peso	7,5 kg
Lunghezza cavo	1200 mm
Pannello comando	Frontale
Dimensioni tazze	Fino a 150 mm
Serbatoio acqua	1,8 litri - Estraibile
Capacità contenitore caffè in grani	250 g
Capacità raccoglifondi	10
Pressione pompa	15 bar
Caldaia	Caldaia Inox
Dispositivi sicurezza	Termofusibile



# Table des matières

Vue d'ensemble de la machine (Fig. 2)	35
Bandeau de commande et afficheur	36
Vue d'ensemble du bandeau de commande (fig. 1)	36
Touches multifonction	36
Première installation	37
Cycle de rinçage manuel	37
Mesure de la dureté de l'eau	38
Filter à eau INTENZA+	38
Installation du filtre à eau INTENZA+	39
Remplacement du filtre à eau INTENZA+	39
Types de boisson	40
Espresso tray	41
Distribution du café	41
Distribution de café avec du café en grains	41
Distribution de café avec du café prémoulu	42
Préparation de boissons à base de café et de lait émulsionné	42
Remplissage de la carafe à lait	42
Introduction de la carafe à lait	43
Enlèvement de la carafe à lait	43
Distribution des boissons à base de café et de lait émulsionné	44
Distribution d'eau chaude	45
Personnalisation des boissons et création des profils	46
Personnalisation des boissons	46
Création d'un profil	47
Réglage du degré de mouture	48
Nettoyage et entretien	49
Tableau des opérations de nettoyage	49
Nettoyage de la carafe à lait	50
Nettoyage du groupe de distribution	51
Lubrification du groupe de distribution	54
Détartrage	55
Procédure de détartrage	55
Que faire en cas d'interruption de la procédure de détartrage	56
Réglages divers	56
Langue	56
Filtre à eau	57
Minuteur stand-by	57
Dureté de l'eau	57
Unité de mesure	57
Compteur de boissons	57
Rétablir les réglages d'usine	57
Signification des codes d'erreur	58
Dépannage	59
Accessoires GAGGIA	61
Données techniques	62



## Vue d'ensemble de la machine (Fig. 2)





1	Couvercle du réservoir à café en grains	13	Espresso tray
2	Réservoir à café en grains	14	Câble d'alimentation
3	Prise cordon d'alimentation	15	Lubrifiant
4	Réservoir à eau	16	Mesure à café prémoulu
5	Compartiment café prémoulu	17	Testeur de la dureté de l'eau
6	Bouton de réglage du moulin à café	18	Volet d'entretien
7	Bandeau de commande	19	Tiroir à résidus de café
8	Buse de distribution du café réglable	20	Groupe de distribution
9	Réservoir à marc de café	21	Touches de décrochage du bac d'égouttement
10	Bac d'égouttement	22	Carafe à lait
11	Couvercle du bac d'égouttement	23	Buse de distribution de l'eau
12	Indicateur bac d'égouttement plein		





## Bandeau de commande et afficheur

Cette machine à café est pourvue d'un afficheur intuitif et convivial. Lire les sections suivantes pour mieux comprendre l'utilisation des touches.

### Vue d'ensemble du bandeau de commande (fig. 1)

1/2	<b>Touches MULTIFONCTION</b>	Pour sélectionner la fonction affichée.
3	<b>Touche ON/OFF</b> 	Pour allumer ou éteindre la machine.
4	<b>Touche MY FAVOURITES</b> 	Pour accéder au menu des profils personnels.
5	<b>Touche HOME</b> 	Pour accéder au menu des boissons.
6	<b>Touche CLEAN/SETTING</b> 	Pour accéder au menu du nettoyage et des réglages.
7	<b>Touche START/STOP</b> 	Pour commencer/arrêter la distribution de la boisson sélectionnée, ou pour lancer/arrêter la procédure affichée.

**Remarque :** les touches **MY FAVOURITES** , **HOME** , **CLEAN/SETTING**  sont également des touches ESC. À tout moment il est possible de quitter la page affichée en appuyant sur l'une de ces touches, pour revenir au menu initial correspondant.

### Touches multifonction

Les touches multifonction situées des deux côtés de l'afficheur permettent de sélectionner la fonction ou la boisson à laquelle elles se réfèrent au moment spécifique.

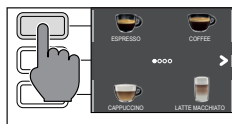

**Remarque :** pour faciliter la lecture de ce manuel, chaque fois que l'on retrouve l'expression <<appuyer sur la touche <>>> il faut comprendre <<appuyer sur la touche relative à <>>>.



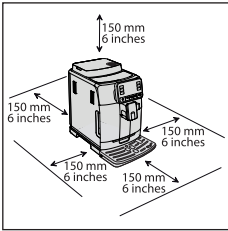

## Première installation

Avant d'utiliser la machine, il est essentiel d'effectuer quelques simples opérations, celles-ci étant décrites clairement dans le guide rapide par dessins explicatifs figurant au début de ce mode d'emploi.

**Remarque :** pour avoir un café plus savoureux, il est conseillé de commencer par distribuer 5 tasses de café pour permettre à la machine d'effectuer le réglage automatique.

## Cycle de rinçage manuel

Lors de la première installation ou si la machine n'a pas été utilisée pendant longtemps, effectuer un cycle de rinçage manuel.



- 1 Mettre un récipient sous la buse de distribution du café, faire défiler les pages et sélectionner un « ESPRESSO LUNGO ».



- 2 Appuyer sur la touche « ☕ », sans ajouter de café prémoulu.

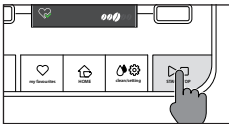

- 3 Appuyer sur la touche **START/STOP**  pour commencer la distribution, la machine va distribuer de l'eau chaude.

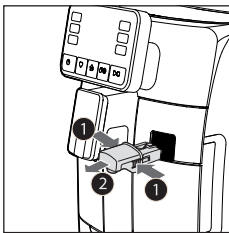

- 4 Vider le récipient et s'assurer que la buse de distribution de l'eau chaude est installée.

- 5 Mettre le récipient sous la buse de distribution de l'eau chaude et sélectionner la boisson « HOT WATER ».



- 6 Appuyer sur la touche **START/STOP**  pour commencer la distribution.

- 7 Vider le récipient et répéter les passages de 5 à 7, jusqu'à ce que le réservoir à eau soit vide.



- 8 À la fin de cette opération, remplir de nouveau le réservoir à eau jusqu'au niveau maxi. La machine est maintenant prête à l'emploi.





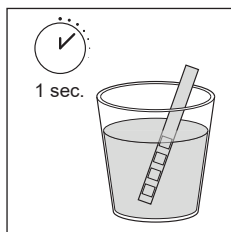

## Mesure de la dureté de l'eau

Lors de la première installation, il faut saisir la valeur correspondante à la dureté de l'eau.

Prendre la bande de mesure la dureté de l'eau qu'on peut trouver dans l'emballage et suivre les instructions affichées pendant la phase d'installation. Pour modifier la dureté de l'eau à une date ultérieure, appuyer sur la touche **CLEAN/SETTING**  , sélectionner « RÉGLAGES » et, après avoir accédé au menu des réglages, sélectionner « DURETÉ EAU ».



- 1 Plonger la bande de mesure de la dureté de l'eau dans un verre d'eau pendant 1 seconde. Sortir la bande de l'eau et attendre 1 minute.
- 2 Vérifier combien de carrés sont devenus rouges.
- 3 Utiliser les touches vertes «  » et «  » pour sélectionner la valeur de la dureté à régler d'après le tableau ci-dessous, appuyer ensuite sur la touche «  » pour confirmer.

Nombre de carrés rouges	Valeur à régler	Dureté de l'eau	INTENZA+
 	1	eau très douce	A
 	2	eau douce	A
 	3	eau dure	B
	4	eau très dure	C

## Filtre à eau INTENZA+

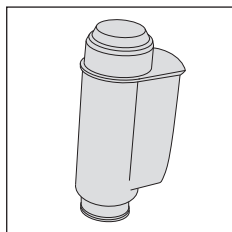

Pour limiter la formation de calcaire, il est conseillé d'installer le filtre à eau INTENZA+. Grâce à ce filtre, la durée de vie de la machine sera plus longue et l'arôme du café n'en sera que meilleur pendant plus de temps.

L'eau est un élément fondamental dans la préparation du café : il est donc très important de la filtrer toujours de manière professionnelle.

Le filtre à eau INTENZA+ prévient la formation de dépôts de minéraux et améliore la qualité de l'eau.

## Installation du filtre à eau INTENZA+

Enlever le petit filtre blanc à l'intérieur du réservoir à eau et le conserver dans un endroit sec.

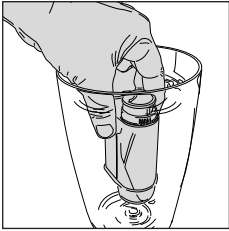

Plonger le filtre à eau INTENZA+ verticalement dans l'eau froide (l'ouverture vers le haut) en le poussant délicatement sur les côtés pour permettre aux bulles d'air de sortir.

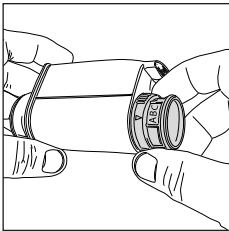

Retirer le filtre à eau INTENZA+ de l'eau, le régler d'après la dureté de l'eau mesurée (voir le chapitre « Mesure de la dureté de l'eau ») en spécifiant à sa base :

- A** = eau douce – correspond à 1 ou 2 carrés
- B** = eau dure (standard) – correspond à 3 carrés
- C** = eau très dure – correspond à 4 carrés



Installer le filtre INTENZA+ dans le réservoir à eau, en s'assurant qu'il soit correctement inséré. Remplir le réservoir à eau et le réinsérer dans son logement. Suivre les instructions affichées pour activer correctement le filtre.

**Remarque :** il est possible de mettre en pause la procédure d'activation du filtre en appuyant sur la touche **START/STOP** ▷□. Pour redémarrer la procédure d'activation du filtre, appuyer de nouveau sur la touche **START/STOP** ▷□.

## Remplacement du filtre à eau INTENZA+

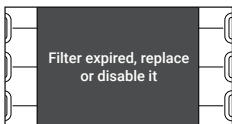
Lorsque le filtre à eau INTENZA+ est épuisé, un message d'avertissement est affiché.



- 1 Pour remplacer ou désactiver le filtre, appuyer sur la touche **CLEAN/SETTING**   puis sur la touche « RÉGLAGES ».
  - 2 Sélectionner « FILTRE À EAU ».
  - 3 Sélectionner **REEMPLACER** ou **DÉSACTIVER** et confirmer avec la touche « ✓ ».
- Suivre les instructions affichées pour activer correctement le filtre.

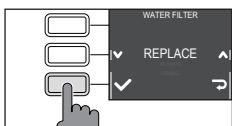

**Remarque :** Si l'on ne remplace pas le filtre, sélectionner « DÉSACTIVER » pour désactiver le filtre.

## Types de boisson

Nom de la boisson	Description
Ristretto	Le ristretto, servi dans une petite tasse, est un espresso dont le temps de distribution est réduit par rapport à l'espresso classique ; le café sera donc plus serré et moins riche en caféine.
Espresso	L'espresso est reconnu dans le monde entier comme étant le véritable « café italien ». Servi dans une petite tasse, ses caractéristiques uniques sont un arôme rond et intense et une couche supérieure de crème naturelle compacte. Le résultat dans la tasse est le fruit d'un processus d'extraction par pression avec l'utilisation d'eau chaude, inventé par Achille Gaggia en 1938.
Espresso lungo	L'espresso allongé est un espresso ayant un temps d'extraction plus long. C'est un café plus dilué, ayant une intensité aromatique différente et une teneur en caféine plus élevée. Il est servi dans une tasse de taille moyenne.
Café	Le café est une boisson préparée avec une quantité d'eau plus grande par rapport à l'espresso. Son arôme est plus léger et il est servi dans une tasse de taille moyenne à grande.
Americano	L'americano est un café allongé moins intense préparé avec un espresso auquel on ajoute de l'eau chaude.
Cappuccino	Grand classique italien, le cappuccino fait partie des boissons chaudes les plus appréciées du monde. Il est préparé avec un café espresso, du lait et de la mousse de lait, qui doit être d'au moins 1 cm. Il est servi dans une grande tasse.
Cappuccino XL	Le cappuccino XL est cappuccino préparé avec une plus grande quantité d'espresso et de lait.
Cortado	Boisson originaire d'Argentine, le cortado est un espresso auquel on ajoute une petite quantité de lait. Habituellement servie dans un petit verre en verre, cette boisson est très populaire en Espagne et au Portugal, tout comme en Amérique latine.
Flat white	Boisson d'origine australienne, le flat white a une forte prédominance de café. Il est préparé avec deux cafés espresso et du lait, avec une légère couche de mousse veloutée.
Café au lait	Le café au lait est une boisson préparée à base de café et de lait en parts égales. Il peut désormais être enrichi d'une légère couche de mousse de lait. Il est servi dans une grande tasse.
Latte macchiato	Le latte macchiato est une boisson qui se prépare avec du lait chaud, une part de mousse de lait et une petite quantité d'espresso. Il est servi dans un verre en verre, haut et transparent, qui permet de distinguer les trois différentes couches qui se forment.
Latte macchiato XL	Le latte macchiato XL est un latte macchiato préparé avec une plus grande quantité de lait. Il est servi dans un verre en verre, haut et transparent.
Lait émulsionné	Le lait émulsionné est utilisé pour la préparation du cappuccino, latte macchiato et nombre d'autres boissons. Le résultat consiste en une couche de mousse de lait compacte et homogène.
Eau chaude	L'eau chaude peut être utilisée pour préparer du thé, des tisanes et des boissons solubles.

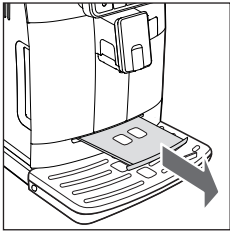

## Espresso tray

Cette machine a été conçue pour garantir la préparation de boissons impeccables, qu'il s'agisse de l'expresso traditionnel ou de beaucoup d'autres boissons disponibles. Si vous souhaitez déguster un expresso italien comme le veut la tradition, avec une délicieuse couche de crème naturelle en surface, nous vous conseillons d'utiliser l'« Espresso tray », spécifiquement conçu et intégré dans la machine. Cette plaque permet d'utiliser les petites tasses traditionnelles pour expresso, parce qu'elle garantit la hauteur parfaite pour obtenir une crème compacte et homogène de même qu'une distribution sans éclaboussures.

## Distribution du café

### Distribution de café avec du café en grains

**Attention** : utiliser uniquement du café en grains pour café expresso. Ne pas mettre de café moulu, de café non torréfié ni de café lyophilisé ou soluble dans le réservoir à café en grains, car ils risqueraient d'endommager la machine.

**Conseil** : pour obtenir un café plus chaud, préchauffer les tasses avec de l'eau chaude.

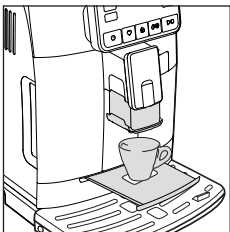

- 1 Extraire l'espresso tray, mettre une petite tasse sous la buse de distribution du café, lever ou baisser cette dernière selon la taille de la tasse utilisée. Appuyer sur la touche **HOME**  pour accéder au menu des boissons.



- 2 Faire défiler les pages pour trouver et sélectionner le café souhaité.



- 3 Une fois que le café souhaité a été sélectionné, appuyer sur la touche «  » pour distribuer deux tasses simultanément (sauf pour l'AMERICANO).

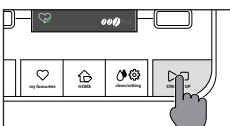

- 4 Enfin, appuyer sur la touche **START/STOP**  pour commencer la distribution.

**Remarque** : il est possible d'interrompre la distribution à tout moment. Pour ce faire, il suffit d'appuyer sur la touche **START/STOP** .

Pour personnaliser les réglages de la boisson, se référer au chapitre « Personnalisation des boissons ».

## Distribution de café avec du café prémoulu

Utiliser la mesure fournie en dotation pour verser la dose correcte dans le compartiment du café prémoulu.

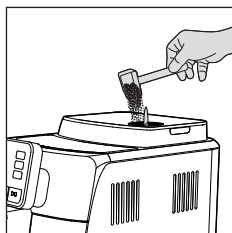

- 1 Ouvrir le couvercle du compartiment du café prémoulu et ajouter une mesure rase de café prémoulu.

**Attention** : ne pas verser de substances autres que du café prémoulu pour ne pas endommager la machine.

- 2 Mettre une tasse sous la buse de distribution du café et sélectionner la boisson souhaitée.

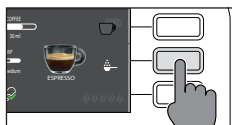

- 3 Appuyer sur la touche « ☕ ».

**Remarque** : la fonction « café prémoulu » exclut la possibilité de distribuer deux tasses de café simultanément de même que le réglage de l'arôme, qui ne sont possibles qu'avec du café en grains.

**Remarque** : cette fonction n'est pas disponible pour FLAT WHITE.

- 4 Appuyer sur la touche **START/STOP** ▷□ pour commencer la distribution du café.

Pour personnaliser les réglages de la boisson, se référer au chapitre « Personnalisation des boissons ».

**Remarque** : il est possible d'interrompre la distribution à tout moment. Pour ce faire, il suffit d'appuyer sur la touche **START/STOP** ▷□.

## Préparation de boissons à base de café et de lait émulsionné

### Remplissage de la carafe à lait

**Remarque** : Avant d'utiliser la carafe à lait, la nettoyer soigneusement comme l'indique le chapitre « Nettoyage de la carafe à lait ».

La carafe à lait peut être remplie avant ou pendant l'utilisation.

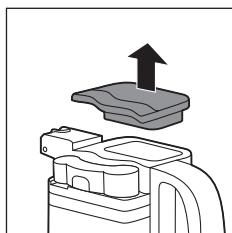

- 1 Soulever le couvercle de l'unité de distribution du lait.

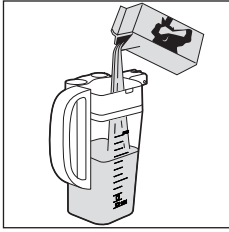

- 2 Verser le lait dans la carafe : le lait doit être compris entre les niveaux minimum (MIN) et maximum (MAX) indiqués sur la carafe. Replacer le couvercle.

## Introduction de la carafe à lait

Si elle est installée, retirer la buse de distribution d'eau :

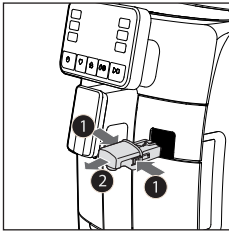

- 1 Appuyer sur les deux boutons latéraux pour décrocher la buse de distribution (1) et la soulever légèrement. Tirer la buse de distribution de l'eau pour l'enlever (2).

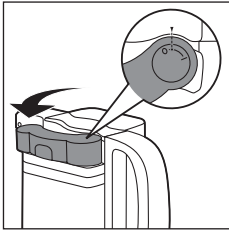

- 2 Placer la buse de distribution de la carafe à lait en position « I ».

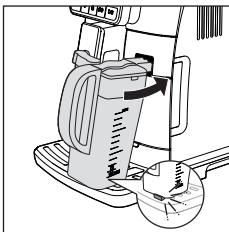

- 3 L'incliner légèrement et l'introduire complètement dans les glissières de la machine, jusqu'à ce qu'elle s'accroche au bac d'égouttement.

**Remarque** : ne pas introduire la carafe avec force.

## Enlèvement de la carafe à lait

Tourner la carafe vers le haut jusqu'à ce que la plaquette située dans le bac d'égouttement se décroche. Ensuite la retirer.





## Distribution des boissons à base de café et de lait émulsionné

**Conseil** : pour obtenir un produit plus chaud, préchauffer les tasses avec de l'eau chaude.

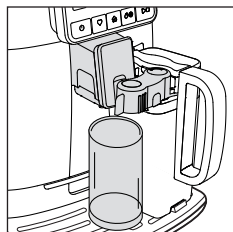
**Conseil** : utiliser du lait froid (à une température de 5°C environ) ayant une teneur en protéines de 3 % au moins, pour garantir un résultat optimale pour la mousse. Il est possible d'utiliser aussi bien du lait entier que demi-écrémé. De plus, il est possible d'utiliser du lait écrémé, du lait de soja et du lait sans lactose.



- 1 Appuyer sur la touche **HOME**  et choisir la boisson que l'on désire dans le menu.
  - Appuyer sur la touche de la boisson désirée et placer une tasse ou un verre ayant les bonnes dimensions sous la buse de distribution du café et la buse de distribution de la carafe.
  - Appuyer sur la touche **START/STOP**  pour commencer la distribution de la boisson sélectionnée.
- 2 La machine distribue un volume prédéfini de lait émulsionné et de café dans la tasse ou le verre. Selon la boisson choisie, la machine distribuera d'abord le café ou le lait émulsionné.

Pour personnaliser la boisson avant la distribution, se référer au chapitre « Personnalisation des boissons ».

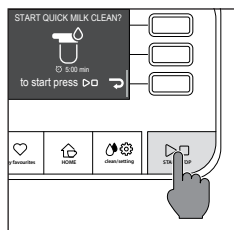

- 3 Après chaque préparation de boissons à base de café et de lait émulsionné, on pourra effectuer la procédure de nettoyage rapide de la carafe dans un délai de 10 secondes. La procédure pourra dans tous les cas être effectuée à un moment ultérieur, en accédant au menu du nettoyage par l'intermédiaire de la touche **CLEAN/SETTING** . Suivre les instructions indiquées sur l'afficheur. La procédure de nettoyage pourra également être effectuée avec le lait dans la carafe.

**Remarque** : effectuer la procédure de nettoyage rapide au moins une fois par jour.

Appuyer sur la touche **START/STOP**  pour confirmer ou sur la touche «  » pour l'effectuer à un moment ultérieur.



## Distribution d'eau chaude

**Attention** : au début de la préparation, la buse de distribution d'eau chaude risque de vaporiser de la vapeur et de l'eau chaude. Avant d'enlever la buse de distribution de l'eau chaude, attendre la fin de la préparation.

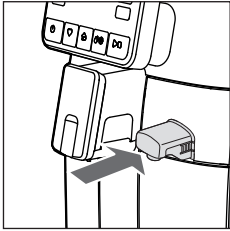

1 Introduire la buse de distribution de l'eau chaude.

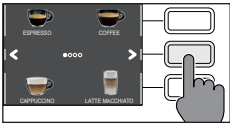

2 Appuyer sur la touche **HOME** , faire défiler les différentes pages-écran au moyen des touches vertes «  » et «  » et sélectionner « EAU CHAUDE ».

**Attention** : sélectionner la boisson « EAU CHAUDE » sur la page-écran HOME uniquement lorsque la buse de distribution d'eau chaude est installée.

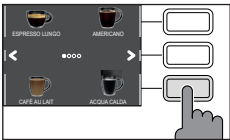

3 Appuyer sur la touche de l'« EAU CHAUDE ». Appuyer ensuite sur la touche **START/STOP**  pour commencer la distribution.







**Remarque** : il est possible d'interrompre la distribution à tout moment. Pour ce faire, il suffit d'appuyer sur la touche **START/STOP** .

Pour personnaliser le volume de l'eau avant la distribution, se référer au chapitre « Personnalisation des boissons ».

## Personnalisation des boissons et création des profils

Cette machine permet de modifier les réglages d'une boisson selon les préférences et de mémoriser la boisson telle que modifiée dans l'un des 4 profils disponibles.

### Personnalisation des boissons

- Appuyer sur la touche **HOME** .
- Sélectionner la boisson.
- L'afficheur montre toutes les options pouvant être réglées et/ou sélectionnées selon les préférences de l'utilisateur. En fonction du type de boisson, il est possible de régler et/ou de sélectionner :
  - la quantité de café et de lait ;
  - la température du café ;
  - la distribution de deux tasses à la fois ;
  - l'utilisation de café prémoulu ;
  - l'intensité de l'arôme (seulement si le café en grains est utilisé) ;
- Après avoir appuyé sur la touche « CAFÉ  » ou « LAIT  », utiliser les touches vertes « + » et « - », pour régler la quantité souhaitée. Appuyer ensuite sur la touche « ✓ » pour confirmer et revenir à la page précédente, où la nouvelle quantité réglée sera affichée.
- Appuyer plusieurs fois de suite la touche « TEMP  » pour modifier la température de la boisson, en choisissant une des options suivantes :
  - faible ;
  - moyen ;
  - élevé ;
- Appuyer sur la touche «  » pour préparer deux tasses, ou la touche «  » pour préparer une seule tasse. L'image de la boisson au centre de l'afficheur indiquera le nombre de tasses sélectionné.

**Remarque** : cette fonction n'est pas disponible pour l'AMERICANO, les boissons avec du lait et l'eau chaude.

- Appuyer sur la touche «  » pour activer l'utilisation du café prémoulu.

**Remarque** : cette fonction ne permet de distribuer qu'un seul café à la fois.

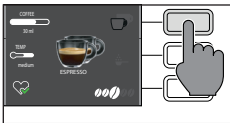
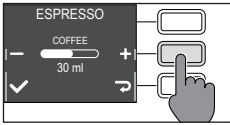

- 8 Pour modifier l'intensité de l'arôme, appuyer sur la touche «  ». À chaque pression, l'intensité de l'arôme change d'un degré. L'afficheur montre l'intensité sélectionnée.

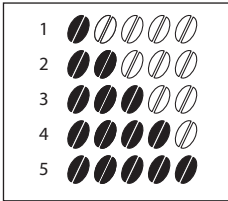

- 1 Très léger
- 2 Léger
- 3 Normal
- 4 Fort
- 5 Très fort

**Remarque :** cette fonction n'est pas disponible avec le café prémoulu.

- 9 Une fois que la boisson a été personnalisée selon son propre goût, elle peut être mémorisée dans l'un des profils en appuyant sur la touche «  ».
- 10 Sélectionner ensuite l'un des 4 profils disponibles dans lequel on souhaite mémoriser la boisson.

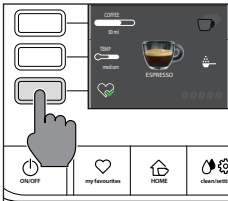





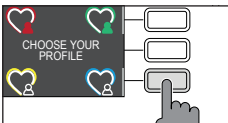

## Création d'un profil

Un profil peut être créé de deux façons différentes :

- À partir de la touche **HOME** , ainsi qu'il est décrit au chapitre « Personnalisation des boissons », points 9 et 10 ;
- À partir de la touche **MY FAVOURITES** , comme indiqué ci-dessous :

- 1 Appuyer sur la touche **MY FAVOURITES** .
- 2 Sélectionner le profil de la couleur préférée.



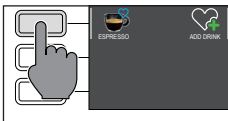
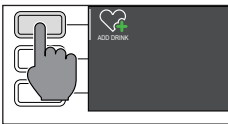

- 3 Appuyer sur la touche « AJOUTER BOISSON  ».
- 4 Les pages-écrans des boissons seront affichées. Sélectionner la boisson à mémoriser dans le profil et la personnaliser en suivant la procédure décrite au chapitre « Personnalisation des boissons », du point 3 au point 8.
- 5 Appuyer sur la touche «  » pour mémoriser la boisson personnalisée dans le profil. On peut maintenant distribuer la boisson ou, alternativement, appuyer sur une des touches ESC (**HOME** , **MY FAVOURITES** , **CLEAN/SETTING** ) pour quitter.

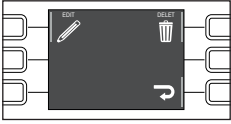
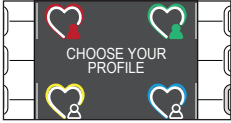

La boisson mémorisée est maintenant disponible dans la liste de ses boissons préférées, et indiquée par le petit cœur de la couleur correspondante au profil sélectionné.



**Remarque :** Dès que le profil est utilisé, son icône «  » va se colorer.

- 6 La boisson mémorisée dans son propre profil pourra être modifiée en sélectionnant la touche « ÉDITER  » ou éliminée en appuyant sur la touche « ÉLIMINER  ».

**Remarque :** Lorsqu'on est dans le menu **HOME** il est impossible de mémoriser la boisson en appuyant sur la touche **MY FAVOURITES** , mais uniquement sur la touche «  », sans quoi les réglages qu'on vient de faire seront perdus.

## Réglage du degré de mouture

Le bouton de réglage du degré de mouture, situé dans le réservoir à café en grains, permet de régler le degré de mouture. Le moulin à café en céramique garantit une mouture parfaite et homogène pour la préparation de chaque tasse de café. L'arôme sera ainsi préservé, ce qui garantit un goût toujours parfait.

**Remarque :** le degré de mouture ne peut être réglé que lorsque la machine moule le café en grains. La différence de goût sera perçue après la distribution de 2-3 tasses de café.

**Attention :** pour éviter d'abîmer le moulin à café, ne pas tourner le bouton de sélection de la mouture de plus d'un cran à la fois.

- 1 Mettre une tasse sous la buse de distribution du café.
- 2 Ouvrir le couvercle du réservoir à café en grains.
- 3 Distribuer un espresso selon la procédure décrite au chapitre « Distribution de café avec du café en grains ».
- 4 Pendant que la machine moule le café, insérer l'extrémité de la poignée de la mesure à café prémoulu dans le bouton de réglage du moulin à café, qui se trouve dans le réservoir à café en grains. Utiliser la poignée de la mesure pour presser et tourner le bouton à gauche ou à droite d'un cran à la fois.
- 5 On peut choisir parmi 10 degrés de mouture différents. Plus le cran est petit, plus le café est fort et corsé.

**Remarque :**

- Mouture grosse : goût plus léger, pour des mélanges à torréfaction foncée (5-10) ;
- Mouture fine : goût plus intense, pour des mélanges à torréfaction claire (1-5).

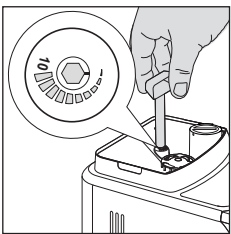

## Nettoyage et entretien

Un nettoyage et un entretien réguliers maintiennent la machine dans des conditions optimales et garantissent un café excellent, un débit constant et une excellente mousse de lait. Consulter le tableau ci-dessous pour savoir quand et comment nettoyer toutes les pièces amovibles de la machine. Pour plus d'informations, lire les chapitres correspondants.

### Tableau des opérations de nettoyage

Description de la pièce	Quand nettoyer	Comment nettoyer
Carafe à lait	Après l'utilisation	Après la préparation d'une boisson à base de lait, lancer le cycle de « NETT. RAP. » en suivant les instructions de la machine.
	Tous les jours	Nettoyer le récipient et le tuyau d'aspiration du lait comme le décrit le chapitre « Nettoyage minutieux de la carafe à lait sous l'eau courante », en suivant les 4 premiers points et le point 11.
	Une fois par semaine	Démonter la carafe à lait et nettoyer toutes les pièces sous l'eau courante.
	Mensuellement	Lancer le cycle de « NETT. PROFOND » en suivant les instructions décrites au chapitre « Nettoyage minutieux de la carafe à lait sous l'eau courante ». Pour ce cycle de nettoyage, utiliser le produit pour le nettoyage des circuits du lait « Milk Circuit cleaner » di Philips.
Groupe de distribution	Une fois par semaine	Retirer le groupe de distribution et le laver à l'eau courante.
	Selon le type d'utilisation	Voir le chapitre « Nettoyage et lubrification du groupe de distribution ».
	Mensuellement	Nettoyer le groupe de distribution avec les tablettes de dégraissage Gaggia pour l'élimination des résidus huileux du café
Bac d'égouttement plein	Dès que l'indicateur rouge dépasse la grille du bac d'égouttement	Vider le bac d'égouttement et le nettoyer sous l'eau courante.
Réservoir à marc de café	Dès que la machine le requiert	Vider le réservoir à marc de café et le nettoyer sous l'eau courante. S'assurer que la machine est allumée pendant cette opération, sans quoi le réservoir à marc ne se remet pas à zéro.
Réservoir à eau	Une fois par semaine	Le laver à l'eau courante.

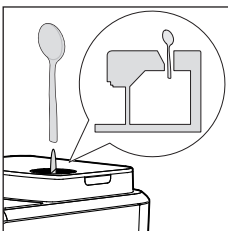
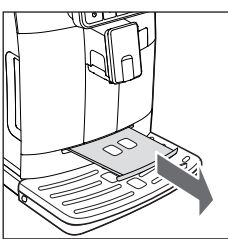
Description de la pièce	Quand nettoyer	Comment nettoyer
Compartiment à café prémoulu/conduite de sortie du café	Une fois par semaine	Nettoyer la partie supérieure avec le manche d'une cuillère comme indiqué ci-dessous. 
Espresso tray	Selon le type d'utilisation	Retirer l'espresso tray et le nettoyer à l'eau courante. Il peut également être lavé au lave-vaisselle, dans le panier supérieur. 

## Nettoyage de la carafe à lait

### Programmes de nettoyage de la carafe à lait

La machine dispose de deux programmes pour nettoyer la carafe à lait : le nettoyage rapide et le nettoyage approfondi. Les deux programmes peuvent être sélectionnés par l'intermédiaire de la touche **CLEAN/SETTING** , en appuyant ensuite sur la touche « NETTOYAGE ».

Le nettoyage rapide est également proposé à la fin de la distribution des boissons à base de lait. Suivre les instructions apparaissant sur l'afficheur pour les deux programmes.

- Programme pour le nettoyage rapide

Le programme pour le nettoyage rapide prévoit le nettoyage de la buse de distribution du lait. Durant la procédure de nettoyage, il sera également possible de laisser le lait dans la carafe.

- Programme pour le nettoyage approfondi de la carafe

Le programme de nettoyage approfondi de la carafe consiste en un nettoyage minutieux de tout le circuit du lait à l'aide du produit pour le nettoyage des circuits du lait « Milk Circuit Cleaner » de Philips.



## Nettoyage minutieux de la carafe à lait sous l'eau courante

Pour nettoyer minutieusement la carafe à lait, il faut démonter toutes ses parties et la nettoyer sous l'eau courante, en suivant les passages ci-après :

- 1 Appuyer sur les touches de décrochage pour retirer le couvercle (Fig. 23).
- 2 Tourner la buse de distribution de la carafe à lait en position « ● » (fig. 24).
- 3 Soulever la buse de distribution du lait du couvercle (fig. 25).
- 4 Enlever le tuyau d'aspiration du lait (fig. 26).
- 5 Appuyer sur le bouton marqué par une flèche pour débloquer le couvercle de la buse de distribution du lait (fig. 27).
- 6 Pour retirer le couvercle, presser légèrement sur les côtés de la buse de distribution et tirer le couvercle vers le haut pour le retirer de la buse de distribution (fig. 28).
- 7 Enlever la bague de la buse de distribution de la carafe à lait (fig. 29).
- 8 Tirer l'unité de la mousse de lait vers le haut (fig. 30).
- 9 Tirer le support vers l'extérieur par rapport à l'unité de la mousse de lait (fig. 31).
- 10 Tirer le support vers l'extérieur et le séparer de la partie restante (fig. 32).
- 11 Nettoyer toutes les parties à l'eau tiède.
- 12 Réassembler toutes les parties en appliquant les opérations dans le sens inverse.

## Nettoyage du groupe de distribution

**Attention** : ne pas laver le groupe de distribution au lave-vaisselle et ne pas utiliser de produits vaisselle ou autres détergents, car cela risquerait de provoquer un dysfonctionnement du groupe de distribution et de nuire au goût du café.

### Retrait du groupe de distribution

- 1 Éteindre la machine et débrancher le cordon d'alimentation.
- 2 Enlever le réservoir à marc de café et ouvrir le volet de service.
- 3 Extraire le tiroir à café.

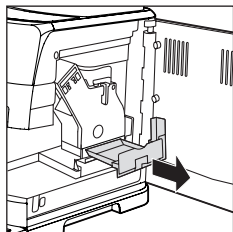

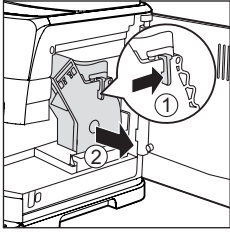

- Appuyer sur le levier PUSH (pousser) (1) et tirer la poignée du groupe de distribution (2) pour le retirer de la machine.

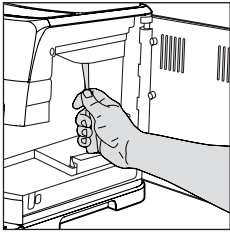

### Nettoyage du groupe de distribution à l'eau courante

- Nettoyer en profondeur la conduite de sortie du café avec le manche d'une petite cuillère ou avec un autre outil de cuisine à la pointe arrondie.

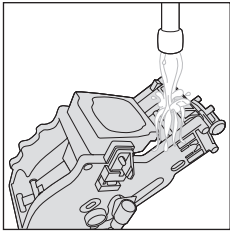

- Rincer soigneusement le groupe de distribution avec de l'eau tiède. Nettoyer soigneusement le filtre supérieur.
- Laisser sécher le groupe de distribution à l'air libre.

**Remarque :** ne pas sécher le groupe de distribution avec des chiffons pour éviter l'accumulation de fibres à l'intérieur.

### Nettoyage du groupe de distribution avec des tablettes pour l'élimination des résidus huileux du café



**Attention :** pour le nettoyage n'utiliser que des tablettes Gaggia pour l'élimination des résidus huileux du café.

- Mettre un récipient sous la buse de distribution du café.

- Appuyer sur la touche **CLEAN/SETTING** et sélectionner la touche « NETTOYAGE » affichée.
- Sélectionner « NETTOYER GROUPE DE DISTRIBUTION » et appuyer sur la touche **START/STOP** pour lancer la procédure de nettoyage.
- Suivre les instructions affichées pour nettoyer correctement le groupe de distribution.
- La procédure durera 5 minutes environ. Pour l'interrompre et la faire redémarrer, utiliser la touche **START/STOP** .

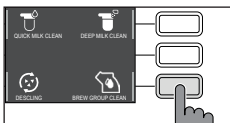





## Remise en place du groupe de distribution

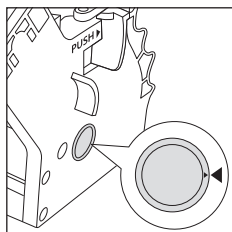

- 1 Avant de réinstaller le groupe de distribution dans la machine, s'assurer que les deux repères jaunes sur le côté coïncident. Dans le cas contraire, effectuer l'étape suivante :

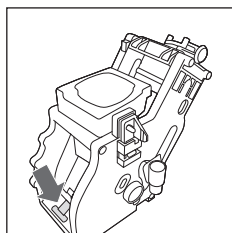

Vérifier que le levier est en contact avec la base du groupe de distribution.

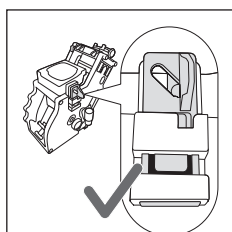

- 2 Vérifier que le crochet jaune de blocage du groupe de distribution est dans la bonne position.

Pour positionner correctement le crochet, le pousser vers le haut jusqu'à la position maximale pouvant être atteinte.

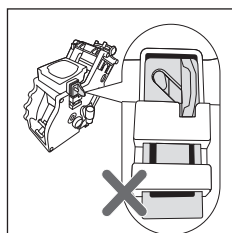

Si le crochet est toujours en bas, il n'est pas correctement positionné.

- 3 Réinstaller le groupe de distribution dans la machine, le long des glissières latérales jusqu'à ce qu'un clic de blocage confirme qu'il est correctement positionné.

**Attention** : ne pas appuyer sur le levier PUSH.

- 4 Fermer le volet d'entretien.



## Lubrification du groupe de distribution

Pour garantir un rendement optimal de la machine, il faut lubrifier le groupe de distribution. Consulter le tableau suivant au sujet de la fréquence de lubrification.

Fréquence d'utilisation	Nombre de boissons préparées quotidiennement	Fréquence de lubrification
Basse	1-5	Tous les 4 mois
Normale	6-10	Tous les 2 mois
Élevée	>10	Tous les mois

- 1 Éteindre l'appareil et débrancher le cordon d'alimentation.
- 2 Retirer le groupe de distribution et le rincer avec de l'eau tiède (voir le chapitre « Nettoyage du groupe de distribution à l'eau courante »).
- 3 Appliquer une fine couche du lubrifiant fourni de série autour de la broche d'insertion, située dans la partie inférieure du groupe de distribution.

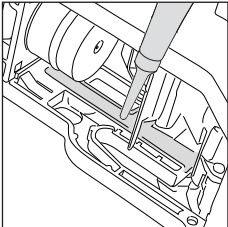
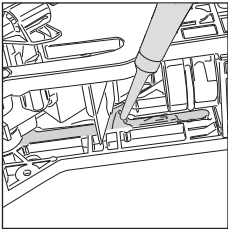
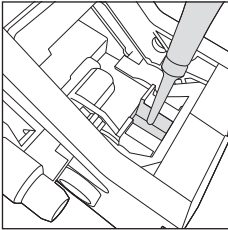

- 4 Appliquer une fine couche de lubrifiant sur les glissières, des deux côtés (voir la figure).
- 5 Remettre le groupe de distribution en place (voir le chapitre « Remise en place du groupe de distribution »).

**Remarque :** le tube de lubrifiant peut être utilisé plusieurs fois.

# Détartrage

## Procédure de détartrage



Le détartrage est à effectuer dès que la machine le requiert.

Utiliser uniquement la solution détartrante Gaggia, qui a été étudiée pour garantir le rendement optimal de la machine. L'utilisation d'autres produits risque d'endommager la machine et de laisser des résidus dans l'eau. Si aucun détartrage de la machine n'est effectué, la garantie sera invalidée.

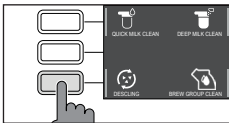

- 1 Appuyer sur la touche **CLEAN/SETTING** et sélectionner la touche « NETTOYAGE » affichée.
- Appuyer sur la touche « DÉTARTRAGE » puis sur la touche **START/STOP** .

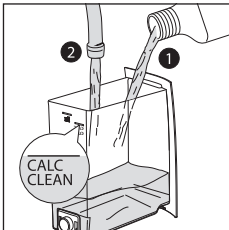

- 2 Retirer le bac d'égouttement et le réservoir à marc de café, les vider et les remettre en place dans la machine.
- 3 Retirer et vider le réservoir à eau. Enlever ensuite le filtre INTENZA+, si présent.
- 4 Verser le flacon complet de solution détartrante Gaggia dans le réservoir à eau et ajouter de l'eau jusqu'au niveau de CALC CLEAN. Réinstaller donc le réservoir dans la machine.
- 5 Remplir d'eau la moitié de la carafe à lait et l'introduire dans la machine.
- 6 Suivre les instructions affichées pour lancer la procédure de détartrage. Cette procédure dure environ 25 minutes et comprend un cycle de détartrage suivi d'un cycle de rinçage, qui prévoient des distributions à intervalles réguliers.
- 7 Dès que le cycle de détartrage est terminé, il faudra rincer le réservoir, la carafe et le circuit de l'eau, en suivant les instructions affichées.
- 8 Installer de nouveau le filtre INTENZA+ dans le réservoir à eau.

**Remarque** : il est possible de mettre en pause et de redémarrer la procédure à tout moment ; pour ce faire, appuyer sur la touche **START/STOP** .

**Attention** : pendant que la procédure de détartrage est en cours, il n'est pas possible de retirer le groupe de distribution. Attendre la fin du processus de détartrage, après quoi retirer le groupe de distribution.



## Que faire en cas d'interruption de la procédure de détartrage

Il est possible de quitter la procédure de détartrage en appuyant sur la touche **ON/OFF**  du bandeau de commande. Si la procédure de détartrage s'interrompt avant d'être terminée, procéder comme suit :

- 1 Vider le réservoir à eau et le rincer soigneusement.
- 2 Remplir le réservoir à eau avec de l'eau fraîche jusqu'au niveau CALC CLEAN et rallumer la machine. La machine se réchauffe et effectue un cycle de rinçage automatique.
- 3 Avant de préparer une boisson quelconque, effectuer un cycle de rinçage manuel comme le décrit le chapitre correspondant.

**Remarque:** si la procédure n'a pas été terminée, dès que possible il faudra effectuer une nouvelle procédure de détartrage.

## Réglages divers

Appuyer sur la touche **CLEAN/SETTING**   et sélectionner l'option « RÉGLAGES » sur l'afficheur pour rétablir ou modifier certains paramètres de la machine, tels que :

- Langue
- Filtre à eau
- Minuteur stand-by
- Dureté de l'eau
- Unité de mesure
- Compteur de boissons
- Rétablir les réglages d'usine

## Langue

Dès que l'icône du réglage de la langue est sélectionnée, la liste des langues disponibles apparaît.

Langues disponibles		
ITALIEN	NÉERLANDAIS	HONGROIS
ANGLAIS	DANOIS	BULGARE
ALLEMAND	GREC	TCHÈQUE
FRANÇAIS	POLONAIS	SLOVAQUE
ESPAGNOL	RUSSE	LITUANIEN
PORTUGAIS	ROUMAIN	

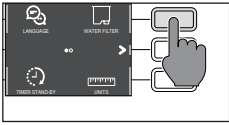

## Filtre à eau

Après avoir sélectionné le « **FILTRE À EAU** », suivre les instructions affichées de même que les indications des chapitres « **Installation du filtre à eau INTENZA+** » et « **Remplacement du filtre à eau INTENZA+** ».

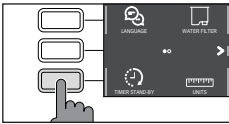

## Minuteur stand-by

Après avoir sélectionné « **MINUTEUR STAND-BY** », on peut régler le minuteur sur une des options suivantes :

- 15 min
- 30 min
- 60 min
- 180 min

## Dureté de l'eau

Après avoir sélectionné « **DURETÉ EAU** » suivre les instructions affichées ainsi que les indications du chapitre « **Mesure de la dureté de l'eau** ».

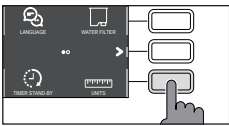

## Unité de mesure

Sélectionner « **UNITÉ DE MESURE** » :

pour régler l'unité de mesure sur « **ml** » ou sur « **oz** ».

## Compteur de boissons

Pour chacune des boissons, il est possible d'afficher le nombre de tasses qui ont été distribuées depuis la première mise en service de la machine. Ces données ne peuvent pas être remises à zéro.

## Rétablir les réglages d'usine

Il est possible de reconfigurer la machine avec les valeurs réglées en usine. La machine demandera une double confirmation avant d'effectuer la procédure. Tous les paramètres reviendront aux valeurs réglées en usine, sauf ceux qui concernent les profils (**MY FAVOURITES** ) et le compteur de boissons.

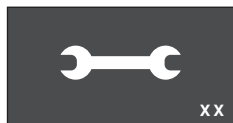

## Signification des codes d'erreur

Certains codes d'erreur susceptibles d'apparaître sur l'afficheur sont cités ci-après, avec leur signification et la solution au problème. Si les solutions indiquées sont inefficaces (l'icône du code d'erreur reste affichée et la machine continue à ne pas fonctionner correctement), ou d'autres codes d'erreur apparaissent, il faudra contacter un centre d'assistance agréé ou les revendeurs dans le pays de l'utilisateur.

Les coordonnées sont disponibles sur le site [www.gaggia.com](http://www.gaggia.com) ou [www.gaggia.it](http://www.gaggia.it).

Code d'erreur	Problème	Cause	Solution possible
01	Le moulin à café est bloqué	La conduite de sortie du café est bloquée.	Débrancher le cordon d'alimentation et retirer le groupe de distribution. Nettoyer soigneusement la conduite de sortie du café avec le manche d'une cuillère. Rallumer l'appareil.
03 - 04	Un problème est survenu avec le groupe de distribution.	Le groupe de distribution est sale ou il n'est pas bien lubrifié.	Éteindre la machine en utilisant l'interrupteur principal. Retirer le groupe de distribution et le nettoyer soigneusement. (Consulter le chapitre « Nettoyage du groupe de distribution »)
		Le groupe de distribution n'est pas placé correctement.	Éteindre la machine en utilisant l'interrupteur principal. Retirer le groupe de distribution et le remettre en place. S'assurer que le groupe de distribution se trouve dans la bonne position avant de le remettre en place. Consulter le chapitre « Remise en place du groupe de distribution ».
05	Le circuit de l'eau présente un problème.	Il y a de l'air dans le circuit de l'eau.	Retirer et replacer plusieurs fois le réservoir dans la machine. Veiller à l'introduire correctement dans la machine. Vérifier que le compartiment du réservoir à eau est propre.  En présence d'un filtre « INTENZA+ » : extraire le filtre du réservoir à eau et le secouer pour éliminer tout l'air du filtre. Ensuite, installer à nouveau le filtre « INTENZA+ » dans le réservoir à eau.
14	Surchauffe de la machine.	Les causes peuvent être multiples.	Éteindre la machine et la rallumer après 30 minutes. Effectuer cette opération 2 ou 3 fois.

# Dépannage

Ce chapitre résume les problèmes les plus courants susceptibles de se produire sur la machine. Si les informations ci-dessous ne permettent pas de résoudre le problème, visiter le site [www.gaggia.com](http://www.gaggia.com) ou [www.gaggia.it](http://www.gaggia.it) pour obtenir une liste des questions fréquentes ou contacter le Centre d'assistance après-vente ou un revendeur local.

Problème	Cause	Solution
La machine ne s'allume pas.	La machine n'est pas branchée.	Vérifier que le cordon d'alimentation est correctement branché.
Le bac d'égouttement se remplit rapidement.	Il s'agit d'un phénomène tout à fait normal. La machine utilise de l'eau pour rincer le circuit interne et le groupe de distribution. Une partie de l'eau s'écoule à travers le système interne directement dans le bac d'égouttement.	Vider le bac d'égouttement lorsque l'indicateur rouge apparaît à travers la grille (nous conseillons de placer une tasse sous la buse de distribution pour collecter l'eau de rinçage).
L'afficheur indique constamment l'icône « Réservoir à marc de café plein ».	Le réservoir à marc de café a été vidé lorsque la machine était éteinte.	Toujours vider le réservoir à marc de café lorsque la machine est allumée. Si le réservoir à marc de café est vidé lorsque la machine est éteinte, le compteur des cycles de café ne se remet pas à zéro. Dans ce cas, l'afficheur visualise l'icône même si le réservoir n'est pas plein.
	Le réservoir à marc de café a été remis en place trop rapidement.	Toujours attendre environ 5 secondes avant de remettre en place le réservoir à marc de café. Ceci permet au compteur de revenir à zéro.
La machine demande de vider le réservoir à marc de café, même si le réservoir n'est pas plein.	La machine n'a pas remis le compteur à zéro la dernière fois que le réservoir à marc de café a été vidé.	Toujours attendre environ 5 secondes avant de remettre en place le réservoir à marc de café. Ceci permet au compteur des marcs de café de se remettre à zéro.
		Toujours vider le réservoir à marc de café lorsque la machine est allumée. Si le réservoir à marc de café est vidé lorsque la machine est éteinte, le compteur des cycles de café ne se remet pas à zéro.
Impossible de retirer le groupe de distribution.	Le groupe de distribution ne se trouve pas dans la bonne position.	Fermer le volet d'entretien. Éteindre et rallumer la machine. Attendre que l'afficheur indique le message prêt, puis retirer le groupe de distribution.
	Le réservoir à marc de café n'a pas été retiré.	Retirer le réservoir à marc de café avant de retirer le groupe de distribution.



## 60 Français

Problème	Cause	Solution
Impossible d'introduire le groupe de distribution.	Le groupe de distribution ne se trouve pas dans la bonne position.	Le groupe de distribution n'a pas été mis en place avant d'être repositionné. S'assurer que le levier est en contact avec la base du groupe de distribution et que le crochet du groupe de distribution se trouve dans la bonne position. Voir le chapitre « Remise en place du groupe de distribution ».  Pour régler à nouveau la machine : réinstaller le réservoir à marc de café. Ne pas introduire le groupe de distribution. Fermer le volet de service alors que le réservoir à marc de café est installé, puis débrancher et rebrancher le cordon d'alimentation. Ensuite essayer de réinstaller le groupe de distribution et rallumer la machine.
Le café ne mousse pas ou est aqueux.	Le moulin à café est réglé sur une mouture grosse.	Régler le moulin à café sur une mouture plus fine.
	La machine est en train d'effectuer la procédure de réglage automatique.	Distribuer quelques tasses de café pour que la machine se règle automatiquement.
	La conduite de sortie du café est bloquée.	Nettoyer la conduite de sortie du café avec une petite cuillère, comme le décrit le chapitre « Nettoyage du groupe de distribution à l'eau courante ».
Le café n'est pas assez chaud.	La température réglée est trop basse. Vérifier les réglages du menu.	Régler la température du menu sur « MAX ».
La machine moule le café en grains, mais celui-ci n'est pas distribué.	Le moulin à café est réglé sur une mouture trop fine.	Régler le moulin à café sur une mouture plus grosse.
	La buse de distribution du café est bouchée.	Distribuer un café allongé prémoulu sans ajouter le café prémoulu.
	Les embouts de la buse de distribution du café sont bouchés.	Nettoyer les embouts de la buse de distribution du café avec un petit écouvillon.
Le café coule lentement ou goutte à goutte.	Le moulin à café est réglé sur une mouture trop fine.	Régler le moulin à café sur une mouture plus grosse.
	Les embouts de la buse de distribution du café sont bouchés.	Nettoyer les embouts de la buse de distribution du café avec un petit écouvillon.
	Le circuit de la machine est bouché par des dépôts de calcaire.	Faire un cycle de détartrage.





Problème	Cause	Solution
Le lait ne mousse pas.	La buse de distribution du lait est sale ou la carafe n'est pas bien introduite. Il se pourrait également que toutes les parties de la carafe de lait n'ait pas été assemblées.	Nettoyer la carafe en suivant les indications du chapitre « Nettoyage minutieux de la carafe à lait sous l'eau courante » et s'assurer de la positionner et l'introduire correctement.
	Le type de lait utilisé ne convient pas pour faire de la mousse.	Selon le type de lait, la quantité et la qualité de la mousse produite diffèrent.
Il n'est pas possible d'introduire le filtre « INTENZA+ ».	Il faut faire sortir l'air du filtre.	Laisser les bulles d'air s'échapper du filtre.
	Le réservoir contient encore de l'eau.	Vider le réservoir à eau avant d'installer le filtre.
	Il n'y a pas de joint en caoutchouc dans le filtre « INTENZA+ ».	Vérifier l'emballage et installer le joint dans le filtre « INTENZA+ ».
Il y a de l'eau sous la machine.	Le bac d'égouttement est trop plein et a débordé.	Vider le bac d'égouttement dès que l'indicateur est visible à travers le bac. Toujours vider le bac d'égouttement avant de lancer la procédure de détartrage.

## Accessoires GAGGIA

Le café et les accessoires sont en vente dans les centres agréés (Italie) ou chez les revendeurs du pays de l'utilisateur.



Détartrant



Filtre à eau INTENZA+



Tablettes de dégraissage



Milk circuit cleaner (Philips)



Gamme des cafés disponibles en grains et en poudre : 100 % Arabica / Intense / Décaféiné

## Données techniques

Tension nominale - Puissance nominale - Alimentation	Voir la plaquette signalétique dans le volet de service
Matériau du corps	Thermoplastique
Dimensions	221 x 340 x 430 mm
Poids	7,5 kg
Longueur du câble	1 200 mm
Bandeau de commande	En façade
Dimensions des tasses	Jusqu'à 150 mm
Réservoir à eau	1,8 litres - Amovible
Capacité du réservoir à café en grains	250 g
Capacité du réservoir à marc de café	10
Pression de la pompe	15 bars
Chaudière	Chaudière Inox
Dispositifs de sécurité	Coupe-circuit thermique



# Inhaltsverzeichnis

---

Gesamtansicht der Maschine (Abb. 2)	65
Bedienfeld und Display	66
Übersicht über das Bedienfeld (Abb. 1)	66
Multifunktionstasten	66
Erste Inbetriebnahme	67
Manueller Spülzyklus	67
Messung der Wasserhärte	68
Wasserfilter INTENZA+	68
Einbau von INTENZA+-Wasserfiltern	69
Austausch des INTENZA+-Wasserfilters	69
Getränkearten	70
Espresso-tray	71
Brühvorgang	71
Kaffe Zubereitung aus Kaffeebohnen	71
Kaffe Zubereitung aus vorgemahlenem Kaffee	72
Zubereitung von Kaffeegetränken mit aufgeschäumter Milch	72
Füllung der Milchkaraffe	72
Einsetzen der Milchkaraffe	73
Herausnahme der Milchkaraffe	73
Ausgabe von Kaffeegetränken mit aufgeschäumter Milch	74
Heißwasserausgabe	75
Zubereitungsarten personalisieren und Profile erstellen	76
Zubereitungsarten personalisieren	76
Erstellen eines Profils	77
Einstellung des Mahlgrads	78
Reinigung und Pflege	79
Reinigungstabelle	79
Reinigung der Milchkaraffe	80
Brühgruppe reinigen	81
Brühgruppe schmieren	84
Entkalkung	85
Vorgehen beim Entkalken	85
Vorgehen bei einer Unterbrechung des Entkalkungsvorgangs	86
Weitere Einstellungen	86
Sprache	86
Wasserfilter	87
Stand-by-Timer	87
Wasserhärte	87
Maßeinheiten	87
Getränkezähler	87
Rücksetzen auf Werkseinstellungen	87
Bedeutung der Fehlercodes	88
Problemlösung	89
Zubehör von GAGGIA	91
Technische Daten	92



## Gesamtansicht der Maschine (Abb. 2)

1	Deckel des Kaffeebohnenbehälters	13	Espresso tray
2	Kaffeebohnenbehälter	14	Netzkabel
3	Steckdose Netzkabel	15	Schmiermittel
4	Wassertank	16	Messlöffel für vorgemahlene Kaffee
5	Fach für vorgemahlene Kaffee	17	Teststreifen für Wasserhärte test
6	Drehknopf für die Mahlgradeinstellung	18	Wartungstür
7	Bedienfeld	19	Kaffeeauffangbehälter
8	Kaffeeauslauf (einstellbar)	20	Brühgruppe
9	Kaffeesatzbehälter	21	Auslösetasten der Abtropfschale
10	Abtropfschale	22	Milchkaraffe
11	Deckel für Abtropfschale	23	Wasserdüse
12	Anzeige Abtropfschale voll		







## Bedienfeld und Display

Diese Kaffeemaschine hat ein intuitiv verständliches und einfach zu benutzendes Display. Um die Tasten noch besser zu verstehen, lesen Sie sich bitte die folgenden Abschnitte durch.

### Übersicht über das Bedienfeld (Abb. 1)

1/2	<b>Multifunktionstasten</b>	Dienen zur Auswahl der im Display dargestellten Alternativen.
3	<b>ON/OFF</b>  -Taste	Zum Ein- und Ausschalten der Maschine.
4	<b>MY FAVOURITES</b>  -Taste	Zum Zugriff auf das Menü mit den personalisierten Profilen.
5	<b>HOME</b>  -Taste	Zum Zugriff auf das Menü für die Getränkeauswahl.
6	<b>CLEAN/SETTING</b>   -Taste	Zum Zugriff das Menü für das Reinigen und die Einstellungen.
7	<b>START/STOP</b>   -Taste	Zum Ein- und Ausschalten der Ausgabe der gewählten Kaffeezubereitung oder zum Ein- und Ausschalten des im Display dargestellten Vorgangs.

**Hinweis:** Die Tasten **MY FAVOURITES** , **HOME**  und **CLEAN/SETTING**   dienen auch als ESC-Tasten. Es ist jederzeit möglich, das gerade angezeigte Menü durch Drücken einer dieser Tasten zu verlassen. Man gelangt dann zum Anfangsmenü der Taste.

### Multifunktionstasten

Die seitlich neben dem Display befindlichen Multifunktionstasten dienen zur Auswahl derjenigen Funktion oder Kaffeezubereitung, die im Display jeweils gerade dargestellt werden.

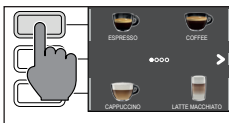

**Hinweis:** Diese Anleitung ist besser zu verstehen, wenn man statt "Die Taste drücken" besser "Die Taste neben der Funktionsangabe drücken" liest.

# Erste Inbetriebnahme

Vor Inbetriebnahme der Maschine ist es unbedingt wichtig, einige einfache Handlungen vorzunehmen, die in der Schnellanweisung zu Beginn dieser Anleitung klar beschrieben und illustriert sind.

**Hinweis:** Damit der Kaffee noch besser schmeckt, empfehlen wir zuerst 5 Tassen zuzubereiten, damit die Maschine sich selbst einstellen kann.

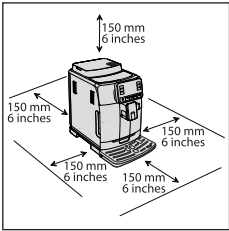

## Manueller Spülzyklus

Bei Erstinbetriebnahme oder nach längerem Nichtgebrauch der Maschine ist es notwendig, einen manuellen Spülzyklus auszuführen.



1 Einen Behälter unter den Kaffeeauslauf stellen, die Menüs durchgehen und einen „ESPRESSO LUNGO“ wählen.



2 Die Taste "☕", drücken, ohne jedoch vorgemahlene Kaffee einzufüllen.

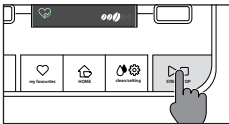

3 Zum Ausgeben die **START/STOP** -Taste drücken, die Maschine gibt dann heißes Wasser aus.

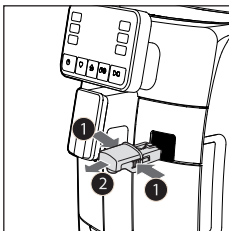

4 Den Behälter entleeren und sicherstellen, dass die Heißwasserdüse installiert ist.

5 Den Behälter unter die Heißwasserdüse stellen und als Getränk „HOT WATER“ wählen.

6 Zum Ausgeben die **START/STOP** -Taste drücken.

7 Den Behälter leeren und die Schritte von 5 bis 7 wiederholen, bis der Wassertank leer ist.



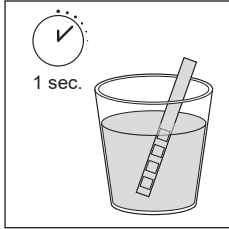

8 Zum Schluss den Wassertank wieder bis zum Höchstfüllstand MAX auffüllen. Die Maschine ist jetzt betriebsbereit.

## Messung der Wasserhärte

Beim erstmaligen Aufstellen muss die Wasserhärte eingestellt werden. Den mitgelieferten Teststreifen für Wasserhärte hernehmen und die im Lauf der Inbetriebnahme die durch das Display vorgegebenen Schritte ausführen. Um die Einstellung für die Wasserhärte im Nachhinein zu ändern, drücken Sie die **CLEAN/SETTING**  -Taste und wählen Sie „WERKEINSTELLUNGEN“. In diesem Menü wählen Sie „WASSERHÄRTE“.



- 1 Den Teststreifen für die Wasserhärte eine Sekunde lang in ein Glas Wasser tauchen. Den Messstreifen wieder herausziehen und 1 Minute lang warten.
- 2 Nachzählen, wie viele Quadrate rot angelaufen sind.
- 3 Mit den grünen Tasten "▼" und "▲" den gemäß nachstehender Tabelle einzugebenden Schlüsselwert für Wasserhärte einstellen, die Eingabe mit der Taste "✓" bestätigen.

Anzahl der roten Felder	Einzustellender Wert	Wasserhärte	INTENZA+
	1	sehr weiches Wasser	A
	2	weiches Wasser	A
	3	hartes Wasser	B
	4	sehr hartes Wasser	C

## Wasserfilter INTENZA+

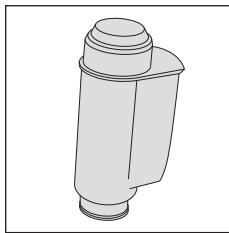

Um Kalkbildung in der Maschine zu begrenzen, empfiehlt sich die Verwendung eines Wasserfilters INTENZA+. Dies verleiht ihrer Kaffeemaschine eine längere Lebensdauer und auf lange Sicht bleibt auch ein besserer Kaffeegeschmack erhalten.

Das Wasser ist ein wichtiges Grundelement bei der Zubereitung von Kaffee. Daher ist es ganz besonders wichtig, dass es immer professionell gefiltert ist.

Der Wasserfilter INTENZA+ unterbindet mineralische Ablagerungen, wodurch die Wasserqualität besser wird.





## Einbau von INTENZA+-Wasserfiltern

Den weißen Filter aus dem Wassertank herausnehmen und an einem trockenen Ort aufbewahren.

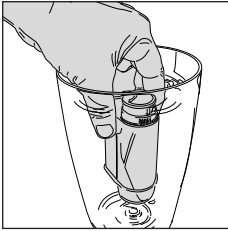

Den INTENZA+-Wasserfilter vertikal, mit der Öffnung nach oben, in das kalte Wasser einsetzen. Dabei vorsichtig seitlich drücken, damit die Luftblasen besser entweichen.

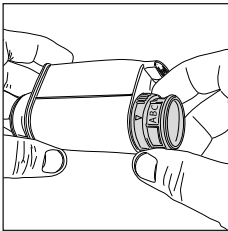

Dann den Filter INTENZA+ wieder aus dem Wasser nehmen und auf die gemessene Wasserhärte (siehe dazu den Abschnitt „Messen der Wasserhärte“) laut Angabe am Boden des Filters einstellen:

- A** = weiches Wasser – entspricht 1 oder 2 Quadraten
- B** = hartes Wasser (Standard) – entspricht 3 Quadraten
- C** = sehr hartes Wasser – entspricht 4 Quadraten

Den Filter INTENZA+ wieder in den Wassertank einsetzen und dabei darauf achten, dass er richtig eingesetzt wird. Den Wassertank füllen und in die Kaffeemaschine einsetzen.

Damit der Filter richtig aktiviert wird, den Anweisungen im Display folgen.

**Hinweis:** Mit der **START/STOP** ▷□-Taste kann der Aktivierungsvorgang für den Filter unterbrochen werden. Um das Aktivieren des Filters wieder aufzunehmen, erneut die **START/STOP** ▷□-Taste drücken.

## Austausch des INTENZA+-Wasserfilters

Wenn der Wasserfilter verbraucht ist, erscheint im Display ein entsprechender Warnhinweis.

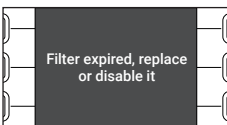

- 1 Zum Austauschen oder Abschalten zuerst die **CLEAN/SETTING** ☞⚙️-Taste und anschließend die „WERKEINSTELLUNGEN“-Taste drücken.
  - 2 Die Taste „WASSERFILTER“ drücken.
  - 3 ERSETZEN oder DEAKTIVIEREN auswählen und mit der Taste "✓" bestätigen.
- Damit der Filter richtig aktiviert wird, den Anweisungen im Display folgen.

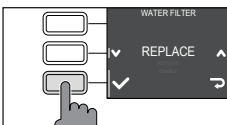

**Hinweis:** Wird der Filter nicht ausgetauscht, ist „DEAKTIVIEREN“ auszuwählen, um den Filter zu deaktivieren.



# Getränkearten

Name des Getränks	Beschreibung
Ristretto	Der in einer besonders kleinen Tasse servierte Ristretto ist ein Espresso mit gegenüber herkömmlichem Espresso verkürzter Brühzeit. Dadurch ist er „kürzer“ und koffeinärmer.
Espresso	Der Espresso ist in aller Welt als der „echte italienische Kaffee“ bekannt. Er wird in einer sehr kleinen Tasse serviert. Die unvergleichlichen Merkmale sind ein volles und intensives Aroma sowie eine Deckschicht aus natürlicher, fester Crema. Dies ergibt sich durch das Durchpressen von heißem Wasser durch das Pulver unter Druck. Dieser Prozess wurde 1938 von Achille Gaggia entwickelt.
Großer Espresso	Beim Espresso lungo läuft das Wasser langsamer durch das Kaffeepulver. Er ist besser gelöst, hat eine andere aromatische Intensität und enthält etwas mehr Koffein. Er wird in einer mittelgroßen Tasse serviert.
Caffè crema	Gegenüber dem Espresso wird für den Caffè crema mehr Wasser verwendet. Das Aroma ist leichter, er wird in mittelgroßen bis großen Tassen serviert.
Americano	Der Americano ist ein weniger starker Kaffee lungo auf der Grundlage eines Espresso. Dieser wird mit heißem Wasser verlängert.
Cappuccino	Der Cappuccino ist einer der beliebtesten italienischen Klassiker der Welt. Er wird mit Espresso, Milch und mindestens 1 cm Milchschaum zubereitet. Serviert wird er in einer großen Tasse.
Cappuccino XL	Der Cappuccino XL wird mit einer größeren Menge Espresso und Milch zubereitet.
Café Cortado	Der Café Cortado ist ein Getränk argentinischen Ursprungs: er ist ein Espresso, dem eine kleine Menge Milch hinzugefügt wird. In der Regel wird der in Spanien und Portugal sowie in Lateinamerika beliebte Café Cortado in einem kleinen Glas serviert.
Flat White	Der Flat White ist ein Getränk aus Australien, das vorwiegend aus Kaffee besteht. Er wird mit einem doppelten Espresso und Milch mit einer feinen Schicht samtweichen Schaum zubereitet.
Milchkaffee	Der Milchkaffee besteht zu gleichen Teilen aus Kaffee und Milch. Jetzt kann er auch mit einer dünnen Schicht Milchschaum verfeinert werden. Serviert wird er in einer großen Tasse.
Latte Macchiato	Der Latte Macchiato ist ein Getränk aus heißer Milch, etwas Milchschaum und einer kleinen Menge Espresso. Er wird in einem hohen, klaren Glas serviert, so dass die drei verschiedenen Schichten, die sich bilden, gut zu sehen sind.
Latte Macchiato XL	Der Latte Macchiato XL wird mit einer größeren Menge Milch zubereitet und in einem hohen, klaren Glas serviert.
Aufgeschäumte Milch	Die aufgeschäumte Milch wird für die Zubereitung von Cappuccino, Latte Macchiato und vielen anderen Getränken verwendet. Das Resultat ist ein feste und gleichmäßige Schicht Milchschaum.
Heißwasser	Das Heißwasser kann zur Zubereitung von Tee und Getränken auf Pulverbasis verwendet werden.

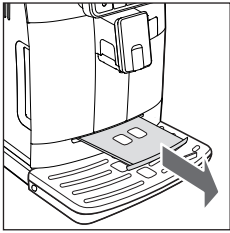

## Espresso-tray

Diese Maschine wurde entwickelt, damit das Ergebnis in der Tasse wirklich, sowohl traditioneller Espresso als auch andere damit herstellbare Getränke, erstklassig wird. Wenn Sie einen echten, traditionellen italienischen Espresso, mit einer delikaten, natürlichen Crema genießen möchten, schlagen wir die Verwendung des Espresso-trays vor, der besonders für diese Maschine entwickelt wurde. Auf diesen Tray können Sie herkömmliche Espresso-tassen stellen, er hat die perfekte Höhe für eine kompakte und homogene Crema sowie eine Ausgabe ohne Spritzer.

## Brühvorgang

### Kaffeezubereitung aus Kaffeebohnen

**Achtung:** Für Espresso sollten nur Kaffeebohnen verwendet werden. Niemals gemahlene Kaffeebohnen, Rohkaffee, gefriergetrocknete oder löslichen Kaffee in den Kaffeebohnenbehälter geben, da hierdurch die Maschine beschädigt werden kann.

**Unser Ratschlag:** Wenn der Kaffee wärmer werden soll, die Tassen mit heißem Wasser vorwärmen.

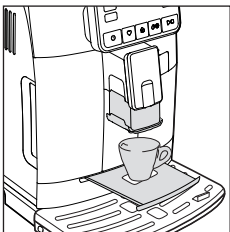

- 1 Den Espresso-tray herausziehen, eine Tasse unter den Kaffeeauslauf stellen, den Kaffeeauslauf je nach Höhe der verwendeten Tasse höher oder tiefer einstellen.  
Um zum Menü für die Getränkeauswahl zurückzukehren, die **HOME** -Taste drücken.



- 2 Die verschiedenen Menüs durchlaufen, um den gewünschten Kaffee auszuwählen.



- 3 Nach der Auswahl des Getränks ist es möglich, mit der Taste 2 Tassen gleichzeitig zuzubereiten, AMERICANO ausgenommen.

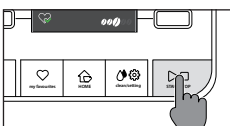

- 4 Zum Ausgeben schließlich die **START/STOP** -Taste drücken.

**Hinweis:** Der Ausgabevorgang kann jederzeit durch Drücken der **START/STOP** -Taste unterbrochen werden.

Wenn die Einstellungen für das Getränk nach persönlichen Wünschen vorgenommen werden sollen, bitte den Abschnitt „Zubereitungsart personalisieren“ heranziehen.

## Kaffeezubereitung aus vorgemahlenem Kaffee

Mit dem beiliegenden Messlöffel die richtige Menge in das Fach für vorgemahlenen Kaffee geben.

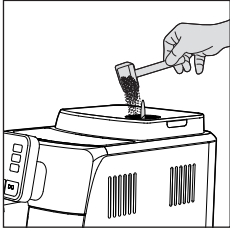

- 1 Den Deckel des Fachs für vorgemahlenen Kaffee öffnen und einen gestrichenen Messlöffel vorgemahlenen Kaffees hineingeben.

**Achtung:** Um die Maschine nicht zu beschädigen, ausschließlich vorgemahlenen Kaffee einfüllen.

- 2 Eine Tasse unter den Kaffeeauslauf stellen und die gewünschte Zubereitungsart auswählen.

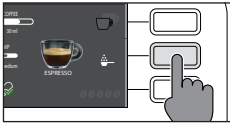

- 3 Die Taste „☕“ drücken.

**Hinweis:** Die Funktion „Vorgemahlener Kaffee“ schließt sowohl die Möglichkeit aus, gleichzeitig 2 Tassen Kaffee zuzubereiten, als auch das Einstellen des Aromas, das lediglich bei Kaffeebohnen möglich ist.

**Hinweis:** Diese Funktion ist nicht anwendbar für FLAT WHITE.

- 4 Zum Starten des Zubereitungsvorgangs die **START/STOP** ▷□-Taste drücken.

Wenn die Einstellungen für das Getränk nach persönlichen Wünschen vorgenommen werden sollen, bitte den Abschnitt „Zubereitungsart personalisieren“ heranziehen.

**Hinweis:** Der Ausgabevorgang kann jederzeit durch Drücken der **START/STOP** ▷□-Taste unterbrochen werden.

## Zubereitung von Kaffeegetränken mit aufgeschäumter Milch

### Füllung der Milchkaraffe

**Hinweis:** Vor der Benutzung muss die Milchkaraffe sorgfältig gereinigt werden, wie im Kapitel "Reinigung der Milchkaraffe" beschrieben.

Die Milchkaraffe kann vor oder während der Benutzung gefüllt werden.

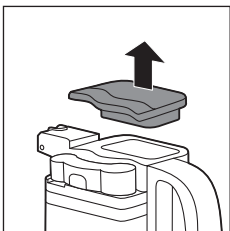

- 1 Den Deckel der Ausgabereinheit der Milch anheben.

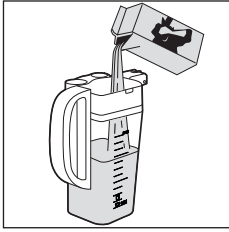

- 2 Die Milch in die Karaffe einfüllen: Der Füllstand der Milch muss zwischen dem Mindestfüllstand (MIN) und dem maximalen Füllstand (MAX) liegen, die auf der Karaffe markiert sind. Den Deckel wieder anbringen.

## Einsetzen der Milchkaraffe

Soweit installiert, die Wasserdüse abnehmen:

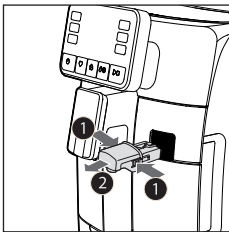

- 1 Auf die beiden seitlichen Tasten drücken, um die Düse (1) zu entriegeln, und leicht anheben; An der Wasserdüse ziehen, um diese zu entfernen (2).

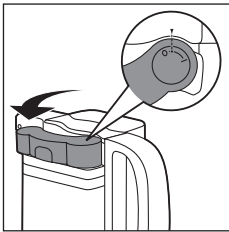

- 2 Die Düse der Milchkaraffe auf die Position „I“ stellen.

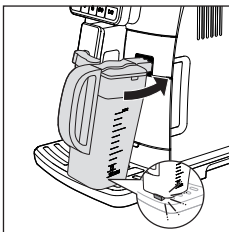

- 3 Die Milchkaraffe leicht neigen und ganz in die Führungen der Maschine einsetzen, bis sie in die Abtropfschale einrastet.

**Hinweis:** Die Karaffe nicht mit Kraft einschieben.

## Herausnahme der Milchkaraffe



Die Karaffe nach oben drehen, bis sie sich aus dem Einsatz auf der Abtropfschale löst. Dann die Karaffe entnehmen.



## Ausgabe von Kaffeegetränken mit aufgeschäumter Milch

**Unser Ratschlag:** Wenn das Produkt wärmer werden soll, die Tassen mit heißem Wasser vorwärmen.



**Unser Ratschlag:** Für einen optimalen Schaum sollte kalte Milch (mit einer Temperatur von etwa 5 °C) mit einem Proteingehalt von mindestens 3% verwendet werden. Es kann entweder Vollmilch oder teilentrahmte Milch verwendet werden. Es kann weiterhin entrahmte Milch, Sojamilch und laktosefreie Milch verwendet werden.

- 1 Die Taste **HOME**  drücken und das gewünschte Getränk aus dem Menü auswählen.
  - Die Taste für das gewünschte Getränk drücken und eine Tasse oder ein Glas der richtigen Größe unter den Kaffeeauslauf und den Auslauf der Karaffe stellen.
  - Zum Ausgeben des gewählten Getränks die **START/STOP** -Taste drücken.
- 2 Die Maschine gibt eine voreingestellte Menge aufgeschäumter Milch und Kaffee in die Tasse oder das Glas ab. Je nach dem gewählten Getränk wird zuerst der Kaffee oder die aufgeschäumte Milch abgegeben.

Wenn das Getränk vor der Ausgabe den persönlichen Wünschen angepasst werden soll, ist der Abschnitt „Zubereitungsarten personalisieren“ nachzuschlagen.

- 3 Nach jeder Zubereitung von Kaffeegetränken mit aufgeschäumter Milch kann innerhalb von 10 Sekunden eine Schnellreinigung der Karaffe ausgeführt werden. Der Vorgang kann auch noch zu einem späteren Zeitpunkt durchgeführt werden, indem das Reinigungsmenü mit der Taste **CLEAN/SETTING**  aufgerufen wird. Die auf dem Display aufgeführten Anweisungen befolgen. Der Reinigungsvorgang kann auch durchgeführt werden, wenn sich Milch in der Karaffe befindet.

**Hinweis:** Es wird empfohlen, die Schnellreinigung mindestens einmal täglich auszuführen.

Mit der Taste **START/STOP**  bestätigen oder die Taste "" drücken, um sie zu einem späteren Zeitpunkt auszuführen.

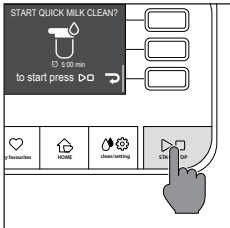
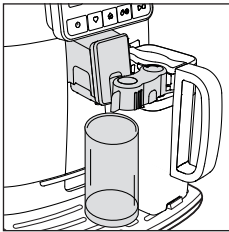



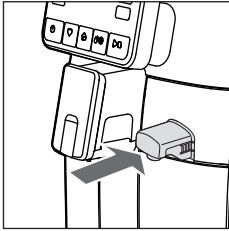

## Heißwasserausgabe

**Achtung:** Zu Beginn der Zubereitung können aus der Heißwasserdüse Dampf- und Heißwasserspritzer austreten. Vor der Abnahme der Heißwasserdüse abwarten, bis die Ausgabe beendet ist.



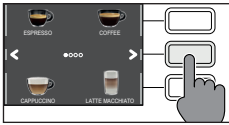

- 1 Die Heißwasserdüse einsetzen.

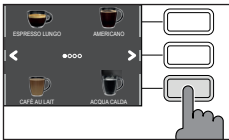

- 2 Die Taste **HOME**  drücken, die verschiedenen Ansichten mit den grünen Tasten "◀" und "▶" scrollen und "HEISSES WASSER" auswählen.

**Achtung:** Das Getränk "HEISSES WASSER" in der HOME-Ansicht nur drücken, wenn die Heißwasserdüse installiert ist.



- 3 Die Taste "HEISSES WASSER" drücken. Danach die **START/STOP**  -Taste drücken, um das Ausgeben einzuleiten.

**Hinweis:** Der Ausgabevorgang kann jederzeit durch Drücken der **START/STOP**  -Taste unterbrochen werden.



Wenn die Wassermenge vor der Ausgabe den persönlichen Wünschen angepasst werden soll, ist der Abschnitt „Zubereitungsarten personalisieren“ nachzuschlagen.



## Zubereitungsarten personalisieren und Profile erstellen

Mit dieser Maschine können Sie die Einstellungen für Getränke auf der Grundlage Ihrer Vorlieben anpassen und diese Getränkeinstellungen in einem der vier möglichen Profile speichern.

### Zubereitungsarten personalisieren

- 1 Die **HOME**-Taste drücken .
- 2 Das gewünschte Getränk wählen.
- 3 Im Display erscheinen alle Einstellungen, die Sie nach ihrer Präferenz vornehmen können. Je nach Art des Getränks sind einstellbar:
  - die Kaffee- und Milchmenge;
  - die Kaffeetemperatur;
  - das Zubereiten von 2 Tassen gleichzeitig;
  - die Verwendung von vorgemahlenem Kaffee;
  - die Aromaintensität (lediglich bei Verwendung von Kaffeebohnen);
- 4 Nach dem Drücken der Taste „KAFFEE “ oder „MILCH 

**Hinweis:** Diese Funktion ist nicht anwendbar für Getränke mit Milch, AMERICANO und Heißwasser.

- 7 Die Taste „

**Hinweis:** Mit dieser Funktion kann jeweils nur 1 Tasse zubereitet werden.

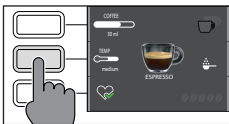
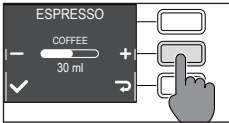
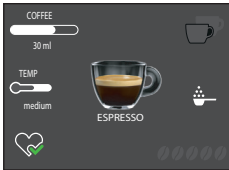



- 8 Zum Einstellen der Aromaintensität die Taste „○○○○○“ drücken. Bei jedem Drücken verändert sich die Aromaintensität um eine Stufe. Im Display erscheint die gewählte Intensität.

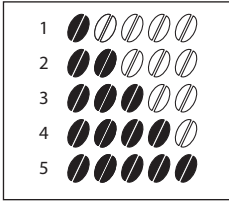

- 1 Sehr mild
- 2 Mild
- 3 Normal
- 4 Stark
- 5 Sehr stark

**Hinweis:** Diese Funktion ist bei vorgemahlenem Kaffee nicht möglich.

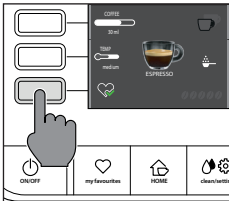

- 9 Nach dem Einstellen des Getränks auf die persönliche Vorliebe kann es durch Drücken der Taste „♥“ in einem Profil gespeichert werden.
- 10 Wählen Sie dann das Profil, in welchem die Zubereitungsart gespeichert werden soll, aus den 4 Möglichkeiten.

## Erstellen eines Profils

Es gibt zwei Möglichkeiten, Profile zu generieren:

- wie im Abschnitt „Zubereitungsarten personalisieren“ in den Abschnitten 9 und 10 beschrieben mit der **HOME** - Taste
- wie nachstehend beschrieben mit der **MY FAVOURITES** - Taste:

- 1 Die Taste **MY FAVOURITES** drücken.
- 2 Die Farbe des gewünschten Profils auswählen.
- 3 Die Taste „GETR. HINZUFÜGEN“ drücken.
- 4 Es werden die Masken für die Zubereitungsarten angezeigt. Wählen Sie die Zubereitungsart, welche im Profil gespeichert werden soll, entsprechend den Schritten 3-8 im Abschnitt „Zubereitungsarten personalisieren“.
- 5 Die Taste „♥“ drücken, um die personalisierte Zubereitungsart im Profil zu speichern. An dieser Stelle kann das Getränk ausgegeben werden oder es kann mit einer der Tasten **ESC**, **HOME** , **MY FAVOURITES** oder **CLEAN/SETTING** abgebrochen werden.

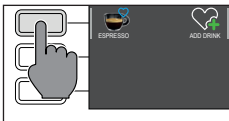
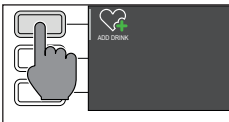
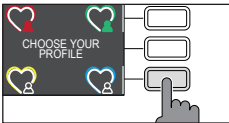

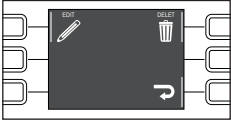

Die personalisierte Zubereitungsart befindet sich jetzt in der Liste Ihrer Favoriten und ist mit dem Herzsymbol in der dem Profil entsprechenden Farbe markiert.



**Hinweis:** Bei Verwendung wird das Symbol für das Profil „“ bunt.

- 6 Die im Profil gespeicherte Zubereitungsart kann mithilfe der Taste ÄNDERN  bearbeitet oder auch mithilfe der Taste LÖSCHEN  gelöscht werden.

**Hinweis:** Wenn man sich in **HOME** befindet, ist es nicht möglich, die Zubereitungsart mittels der Taste **MY FAVOURITES**  zu speichern, sondern lediglich mittels der Taste „“, da sonst die gerade gemachten Einstellungen verloren gehen.

## Einstellung des Mahlgrads

Der Mahlgrad kann mit dem Drehknopf für den Mahlgrad, der sich im Bohnenfach befindet, eingestellt werden. Das Keramikmahlwerk mahlt den Kaffee perfekt und homogen für jede einzelne Tasse Kaffee. Das Aroma wird so bewahrt, der Geschmack ist immer perfekt.

**Hinweis:** Der Mahlgrad kann nur dann eingestellt werden, wenn die Maschine die Kaffeebohnen mahlt. Der Geschmacksunterschied ist nach dem Zubereiten von 2-3 Tassen Kaffee wahrnehmbar.

**Achtung:** Um Schäden am Mahlwerk zu vermeiden, den Wahlschalter immer jeweils nur einen Schritt weit drehen.

- 1 Eine Tasse unter den Kaffeeauslauf stellen.
- 2 Den Deckel für den Kaffeebohnenbehälter öffnen.
- 3 Einen Espresso wie im Abschnitt „Kaffeezubereitung aus Kaffeebohnen“ beschrieben herstellen.
- 4 Während die Maschine die Bohnen mahlt, das Ende des Schafts des Messlöffels für vorgemahlene Kaffee auf den Wahlschalter für die Mahleinstellung, der sich ebenfalls im Bohnenfach befindet, setzen. Mit dem Schaft des Messlöffels den Schalter eindrücken und jeweils einen Schritt nach links oder rechts drehen.
- 5 Sie können zwischen 10 Mahlgraden auswählen. Je feiner der Kaffee gemahlen wird, desto stärker und körperreicher wird er.

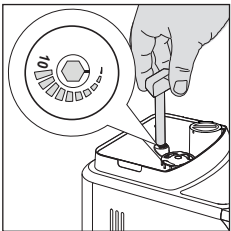

**Hinweis:**

- grobe Mahlung: milderer Geschmack, für dunkel geröstete Mischungen (5 - 10)
- feine Mahlung: intensiverer Geschmack, für hell geröstete Mischungen (1 - 5)



## Reinigung und Pflege

Regelmäßige Reinigung und Pflege erhalten die Maschine in bestem Zustand und gewährleisten immer optimalen Kaffee, konstanten Fluss des Kaffees und hervorragenden Milchschaum. In der folgenden Tabelle werden die Reinigungsvorgänge aller abnehmbarer Teile der Maschine und die entsprechende Häufigkeit aufgeführt. Für ausführlichere Informationen sind die entsprechenden Kapitel zu lesen.

### Reinigungstabelle

Beschreibung Komponente	Wann reinigen	Wie reinigen
Milchkaraffe	Nach jedem Gebrauch	Nach der Zubereitung eines Milchgetränks wird der Vorgang „SCHNELLREINIGUNG“ gemäß den Angaben der Maschine gestartet.
	Täglich	Den Milchbehälter und den Ansaugschlauch der Milch wie im Kapitel „Gründliche Reinigung der Milchkaraffe unter laufendem Wasser“ beschrieben reinigen, folgen Sie dabei den ersten 4 Schritten und Schritt 11.
	Wöchentlich	Die Milchkaraffe abmontieren und alle Teile unter laufendem Wasser reinigen.
	Monatlich	Den Zyklus „MILCHREINIGUNG“ nach den Anweisungen im Kapitel „Gründliche Reinigung der Milchkaraffe unter laufendem Wasser“ starten. Für diesen Reinigungszyklus ist ein Produkt für die Reinigung der Milchsysteme "Milk circuit cleaner" von Philips zu verwenden
Brühgruppe	Wöchentlich	Die Brühgruppe herausnehmen und unter fließendem Wasser reinigen.
	Je nach Art der Verwendung	Siehe Abschnitt „Brühgruppe reinigen und schmieren“.
	Monatlich	Die Brühgruppe mit Kaffee fettlöser-Tabletten von Gaggia reinigen, um alle öligen Kaffeerückstände zu entfernen.
Abtropfschale voll	Wenn der rote Füllstandsanzeiger aus dem Abdeckgitter der Abtropfschale austritt	Die Abtropfschale entleeren und unter laufendem Wasser reinigen.
Kaffeessatzbehälter	Wenn die Maschine dazu auffordert	Den Kaffeessatzbehälter leeren und unter laufendem Wasser reinigen. Dabei darauf achten, dass die Maschine währenddessen eingeschaltet ist, sonst kann sich die Füllstandserkennung nicht rücksetzen.
Wassertank	Wöchentlich	Unter laufendem Wasser reinigen





Beschreibung Komponente	Wann reinigen	Wie reinigen
Fach und Kanal für vorgemahlene Kaffee	Wöchentlich	Den oberen Bereich mit dem Griff eines Löffels reinigen, wie nachfolgend gezeigt.
Espressostray	Je nach Art der Verwendung	Espressostray herausnehmen und unter laufendem Wasser reinigen Er kann auch in der Spülmaschine im obersten Korb gespült werden.

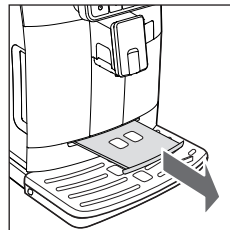
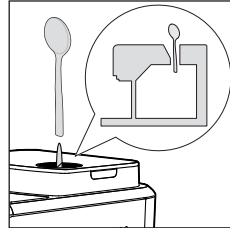

## Reinigung der Milchkaraffe

### Reinigungsprogramme der Milchkaraffe

Die Maschine verfügt über 2 Reinigungsprogramme für die Milchkaraffe, die Schnellreinigung und die gründlichen Reinigung. Beide Programme können über die Taste **CLEAN/SETTING**  und der anschließenden Betätigung der Taste „REINIGUNG“ ausgewählt werden.

Die Schnellreinigung wird auch nach der Ausgabe von Milchgetränken angeboten. Für beide Programme sind die auf dem Display angezeigten Anweisungen zu befolgen.

- Programm für die Schnellreinigung

Das Schnellreinigungsprogramm sieht die Reinigung des Milchauslaufs vor. Während des Reinigungsvorgangs kann die Milch auch in der Karaffe bleiben.

- Programm für die gründliche Reinigung der Karaffe

Das Programm für die gründliche Reinigung der Karaffe umfasst die sorgfältige Reinigung des gesamten Milchsystems unter der Verwendung des Reinigungsprodukt „Milk Circuit Cleaner“ von Philips.





## Gründliche Reinigung der Milchkaraffe unter laufendem Wasser

Für die gründliche Reinigung muss die Milchkaraffe vollständig auseinander gebaut werden und unter Befolgung der nachstehenden Schritte unter laufendem Wasser zu reinigen:

- 1 Die Auslösetasten drücken, um den Deckel zu entfernen (Abb. 23).
- 2 Die Düse der Milchkaraffe auf die Position "●" stellen (Abb. 24).
- 3 Die Milchküse vom Deckel anheben (Abb. 25).
- 4 Den Ansaugschlauch der Milch entfernen (Abb. 26).
- 5 Die mit einem Pfeil markierte Taste drücken, um den Deckel der Milchküse zu entriegeln (Abb. 27).
- 6 Für die Abnahme des Deckels leicht auf die Seiten der Düse drücken und den Deckel nach oben ziehen, um ihn von der Düse zu entfernen (Abb. 28).
- 7 Den Ring von der Düse der Milchkaraffe abnehmen (Abb. 29).
- 8 Die Milchschaumeinheit nach oben ziehen (Abb. 30).
- 9 Die Halterung mit Bezug auf die Milchschaumeinheit nach außen ziehen (Abb. 31).
- 10 Die Halterung nach außen ziehen und von dem übrigen Teil trennen (Abb. 32).
- 11 Alle Teile mit lauwarmem Wasser reinigen.
- 12 Die Maschine wieder zusammenbauen und dazu die zuvor beschriebenen Schritte in umgekehrter Reihenfolge ausführen.

## Brühgruppe reinigen

**Achtung:** Die Brühgruppe nicht in der Spülmaschine reinigen und keine Geschirrspülmittel oder Reinigungsmittel verwenden, da diese die Brühgruppe beschädigen und der Geschmack des Kaffees leiden könnte.

## Herausnehmen der Brühgruppe

- 1 Die Maschine abschalten und den Netzstecker ziehen.
- 2 Den Kaffeesatzbehälter herausziehen und die Wartungstür öffnen.
- 3 Den Kaffeeauffangbehälter herausnehmen.

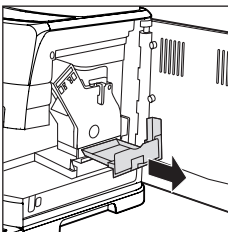

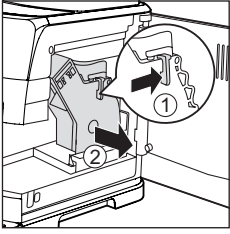

- Den Hebel PUSH (1) drücken und dann die Brühgruppe (2) aus der Maschine herausziehen.

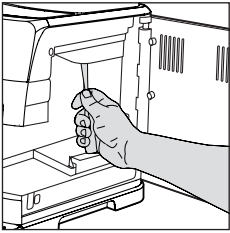

### Brühgruppe unter laufendem Wasser reinigen

- Den Kanal für gemahlene Kaffee mit dem Stiel eines kleinen Löffels oder einem anderen abgerundeten Küchenutensil auskratzen.

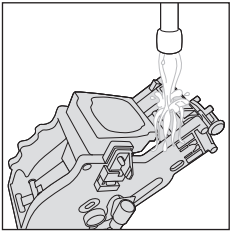

- Die Brühgruppe mit lauwarmem Wasser gründlich abspülen. Den oberen Filter sorgfältig reinigen.
- Die Brühgruppe an der Luft trocknen lassen.

**Hinweis:** Die Brühgruppe nicht mit Tüchern trocknen, damit sich im Innern keine Fasern ansammeln.

### Brühgruppe mit Tabletten zum Entfernen der öligen Kaffeerückstände reinigen



**Achtung:** Zum Reinigen ausschließlich Tabletten von Gaggia zum Entfernen öliger Kaffeerückstände verwenden.

- Einen Behälter unter den Kaffeeauslauf stellen.
- Zuerst die **CLEAN/SETTING** - Taste und dann die im Display als „REINIGUNG“ gezeigte Taste drücken.
- „BRÜHGRUPPE REINIGEN“ auswählen und die **START/STOP** - Taste drücken, um den Reinigungsvorgang einzuleiten.
- Die im Display erscheinenden Anweisungen befolgen, damit die Brühgruppe richtig gereinigt wird.
- Der Reinigungsvorgang dauert etwa 5 Minuten, er kann durch Drücken der **START/STOP** - Taste unterbrochen und wieder aufgenommen werden.

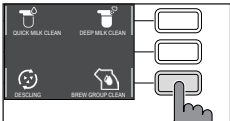



## Die Brühgruppe wieder einsetzen

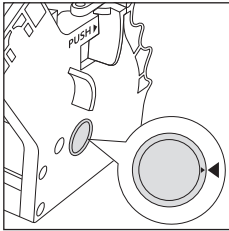

- 1 Sich vor dem Wiedereinsetzen der Brühgruppe in die Maschine vergewissern, dass sich die beiden seitlichen gelben Referenzmarken gegenüberstehen. Im gegenteiligen Falle muss folgendermaßen vorgegangen werden:

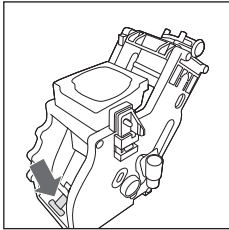

Sich vergewissern, dass der Hebel gegen den Fuß der Brühgruppe drückt.

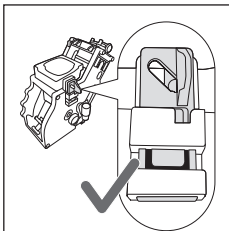

- 2 Sich vergewissern, dass der gelbe Rasthaken der Brühgruppe sich in der richtigen Stellung befindet.

Den Haken richtig positionieren, d.h. ihn nach oben in die höchste erreichbare Stellung schieben.

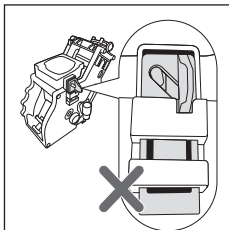

Befindet sich der Haken noch in der unteren Position, so bedeutet dies, dass er nicht korrekt positioniert wurde.

- 3 Die Gruppe wieder entlang der seitlichen Führungen in die Maschine einschieben, bis sie mit einem Klicken einrastet.

**Achtung:** Nicht auf den kleinen Hebel PUSH drücken.

- 4 Die Wartungstür schließen.



## Brühgruppe schmieren

Damit die Maschine optimale Leistung bringt, muss die Brühgruppe gut geschmiert werden. Für Informationen zur Häufigkeit der Schmierung ist auf die folgende Tabelle Bezug zu nehmen.

Nutzungshäufigkeit	Anzahl der täglich zubereiteten Getränke	Schmierhäufigkeit
Niedrig	1-5	Alle 4 Monate
Mittel	6-10	Alle 2 Monate
Hoch	>10	Jeden Monat

- 1 Die Maschine abschalten und den Netzstecker ziehen.
- 2 Die Brühgruppe herausnehmen und mit lauwarmem Wasser spülen (siehe dazu den Abschnitt „Brühgruppe unter laufendem Wasser reinigen“).
- 3 Eine dünne Schicht Schmiermittel aus der mitgelieferten Tube am Umfang des Einsteckstifts, der sich unten an der Brühgruppe befindet, auftragen.

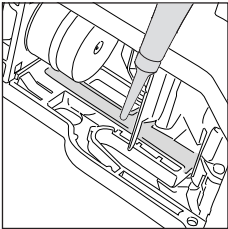
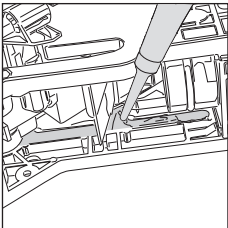
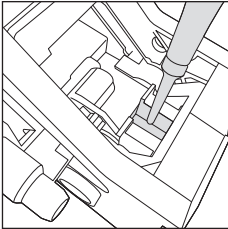

- 4 Beidseitig (vgl. Abb.) eine dünne Schicht Schmiermittel auf die Führungen auftragen.
- 5 Die Brühgruppe wieder einsetzen (siehe dazu den Abschnitt „Wiedereinsetzen der Brühgruppe“).

**Hinweis:** Mit dem Schmiermittel aus der beiliegenden Tube kann mehrfach geschmiert werden.





# Entkalkung

## Vorgehen beim Entkalken



Wenn die Maschine dazu auffordert, muss sie entkalkt werden.

Dazu darf ausschließlich die Entkalkungslösung von Gaggia verwendet werden, welche in ihrer Entwicklung auf die Maschine abgestimmt wurde. Die Verwendung anderer Mittel kann die Maschine beschädigen und kann zu Rückständen im Kaffeewasser führen. Wird die Maschine nicht entkalkt, führt dies zum Verlust der Garantie.

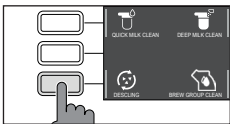

- 1 Zuerst die **CLEAN/SETTING** - Taste und dann die im Display als „REINIGUNG“ gezeigte Taste drücken.
- Zuerst die Taste „ENTKALKEN“ und dann die **START/STOP** -Taste drücken.

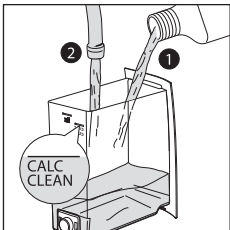

- 2 Die Abtropfschale und den Kaffeesatzbehälter herausnehmen, ausleeren und wieder in die Maschine einsetzen.
- 3 Den Wassertank abnehmen und ausleeren. Sofern vorhanden, auch den INTENZA+-Wasserfilter herausnehmen.
- 4 Die gesamte Flasche Entkalkungsmittel von Gaggia in den Wassertank gießen und diesen bis zur Markierung CALC CLEAN mit Wasser auffüllen. Ihn dann wieder in die Maschine einsetzen.

- 5 Die Milchkaraffe bis zur Hälfte mit Wasser füllen und in die Maschine einsetzen.
- 6 Den Anweisungen im Display folgen, den Entkalkungsvorgang starten. Der Vorgang dauert etwa 25 Minuten. Er umfasst Entkalkungs- und Spülzyklen, wobei in regelmäßigen Zeitabständen Wasser ausfließt.
- 7 Wenn der Entkalkungszyklus abgeschlossen ist, müssen Wassertank, Karaffe und Wasserkreis entsprechend den Anweisungen im Display gereinigt werden.
- 8 Den Wasserfilter INTENZA+ wieder in den Wassertank einsetzen.

**Hinweis:** Es ist jederzeit möglich, den Vorgang durch Drücken der **START/STOP** - Taste zu unterbrechen bzw. weiterzuführen.

**Achtung:** Während des Entkalkungsvorgangs kann die Brühgruppe nicht herausgenommen werden. Vor Herausnehmen der Brühgruppe den Abschluss des Entkalkungsvorgangs abwarten.





## Vorgehen bei einer Unterbrechung des Entkalkungsvorgangs

Der Entkalkungsvorgang kann durch Drücken der **ON/OFF**  -Taste im Bedienfeld abgebrochen werden. Wenn der Entkalkungsvorgang vorzeitig abgebrochen wird, wie folgt vorgehen:

- 1 Den Wassertank entleeren und gründlich auswaschen.
- 2 Den Wassertank bis zur Marke CALC CLEAN mit frischem Wasser füllen und die Maschine wieder einschalten. Die Maschine heizt auf und führt einen automatischen Spülzyklus durch.
- 3 Vor dem Zubereiten von Getränken einen manuellen Spülzyklus durchführen, wie im entsprechenden Abschnitt beschrieben.

**Hinweis:** Wenn der Vorgang nicht abgeschlossen wird, muss das Gerät baldmöglichst vollständig entkalkt werden.

## Weitere Einstellungen

Durch Drücken der **CLEAN/SETTING**   -Taste und anschließendes Drücken der im Display als „WERKEINSTELLUNGEN“ gezeigten Taste können einige Einstellungen der Maschine wiederhergestellt oder verändert werden. Dazu zählen:

- Sprache
- Wasserfilter
- Stand-by-Timer
- Wasserhärte
- Maßeinheiten
- Getränkeähler
- Zurücksetzen auf Werkseinstellungen

## Sprache

Wenn das Symbol für die Spracheinstellung gewählt wird, erscheint eine Liste der verfügbaren Sprachen.

Verfügbare Sprachen		
ITALIENISCH	NIEDERLÄNDISCH	UNGARISCH
ENGLISCH	DÄNISCH	BULGARISCH
DEUTSCH	GRIECHISCH	TSCHECHISCH
FRANZÖSISCH	POLNISCH	SLOWAKISCH
SPANISCH	RUSSISCH	LITAUISCH
PORTUGIESISCH	RUMÄNISCH	

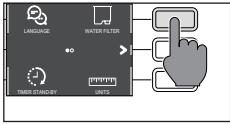

## Wasserfilter

Nach dem Wählen von „WASSERFILTER“ den Anweisungen im Display sowie den Beschreibungen in den Abschnitten „Einbau eines INTENZA+-Wasserfilters“ und „Austausch des INTENZA+-Wasserfilters“ folgen.

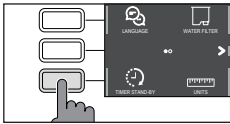

## Stand-by-Timer

Mit dem Stand-by-Timer kann die Zeit eingestellt werden auf:

- 15 Min.
- 30 Min.
- 60 Min.
- 180 Min.

## Wasserhärte

Nach dem Wählen von „WASSERHÄRTE“ den Anweisungen im Display sowie den Beschreibungen im Abschnitt „Messen der Wasserhärte“ folgen.

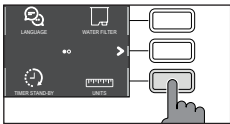

## Maßeinheiten

Mit „MAßEINHEIT“

ist es möglich, in „ml“ oder in „oz“ auszugeben.

## Getränkezähler

Es kann für jede Zubereitungsart die Anzahl der ab der Inbetriebnahme der Maschine zubereiteten Tassen angezeigt werden. Diese Daten sind nicht rücksetzbar.

## Rücksetzen auf Werkseinstellungen

Die Maschine kann auf die Werkseinstellungen zurückgesetzt werden. Vor dem endgültigen Rücksetzen muss doppelt bestätigt werden. Es werden alle Einstellungen mit Ausnahme der den Profilen zugeordneten (**MY FAVOURITES** ) und dem Getränkezähler zurückgesetzt.



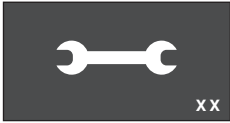

## Bedeutung der Fehlercodes

Nachstehend sind einige Fehlercodes aufgeführt, welche das Display anzeigen kann, und deren Bedeutung und Maßnahmen zur Behebung. Sollten die vorgeschlagenen Maßnahmen wirkungslos bleiben (das Display zeigt weiterhin das gleiche Fehlersymbol an und die Maschine arbeitet immer noch nicht ordnungsgemäß), oder falls weitere Fehlercodes angezeigt werden, muss ein zugelassenes Kundendienstzentrum oder ein Händler Ihres Landes kontaktiert werden.

Die Adressen finden Sie unter [www.gaggia.com](http://www.gaggia.com) oder [www.gaggia.it](http://www.gaggia.it).

Fehlercode	Problem	Ursache	Mögliche Lösung
01	Das Mahlwerk ist blockiert.	Die Kaffeezufuhr ist blockiert.	Den Netzstecker ziehen und die Brühgruppe herausnehmen. Die Kaffeezufuhr mit dem Stiel eines kleinen Löffels gründlich reinigen. Die Maschine erneut einschalten.
03 - 04	Es wurde ein Problem mit der Brühgruppe festgestellt.	Die Brühgruppe ist verschmutzt oder unzureichend geschmiert. Die Brühgruppe ist nicht richtig eingesetzt.	Die Maschine mit dem Hauptschalter ausschalten. Die Brühgruppe herausnehmen und gründlich reinigen. Siehe den Abschnitt „Brühgruppe reinigen“. Die Maschine mit dem Hauptschalter ausschalten. Die Brühgruppe herausnehmen und neu einsetzen. Vor dem Einsetzen vergewissern, dass die Brühgruppe richtig ausgerichtet ist. Siehe den Abschnitt „Brühgruppe wieder einsetzen“.
05	Auf dem Wassersystem liegt ein Problem vor.	Im Wassersystem befindet sich Luft.	Den Tank einige Male aus der Maschine nehmen und erneut einsetzen. Sicherstellen, dass er korrekt in die Maschine eingesetzt wird. Kontrollieren, ob das Fach für den Wassertank sauber ist. Wird ein Filter "INTENZA+" verwendet: Den Filter aus dem Wassertank herausnehmen und schütteln, um die gesamte Luft aus dem Filter zu entfernen. Dann den Wasserfilter "INTENZA+" wieder in den Wassertank einsetzen.
14	Die Maschine ist überhitzt.	Hierfür können zahlreiche Ursachen vorliegen.	Die Maschine aus- und nach 30 Minuten erneut einschalten. Diesen Vorgang 2-3 Mal ausführen.

## Problemlösung

In diesem Kapitel werden die häufigsten Probleme aufgeführt, die in der Maschine auftreten können. Wenn der Fehler mit den vorstehenden Angaben nicht behebbar ist, sehen Sie in [www.gaggia.com](http://www.gaggia.com) oder [www.gaggia.it](http://www.gaggia.it) in der Liste der häufig gestellten Fragen (FAQ) nach oder kontaktieren Sie ein Kundendienstzentrum oder einen Händler in Ihrem Land.

Problem	Ursache	Abhilfe
Die Maschine schaltet sich nicht ein.	Die Maschine ist nicht angeschlossen.	Bitte prüfen, ob das Netzkabel beidseitig richtig eingesteckt ist.
Die Abtropfschale füllt sich schnell.	Dies ist ganz normal. Die Maschine spült das interne System und die Brühgruppe mit Wasser. Ein Teil des Wassers fließt über das interne System direkt in die Abtropfschale.	Wenn die rote Anzeige aufleuchtet ist die Abtropfschale durch das Gitter zu entleeren (es wird empfohlen, eine Tasse unter die Brühgruppe zu stellen, um das Spülwasser aufzunehmen).
Das Display zeigt ständig das Symbol "Kaffeessatzbehälter voll" an.	Der Kaffeessatzbehälter wurde bei ausgeschalteter Maschine geleert.	Stets den Kaffeessatzbehälter bei eingeschalteter Maschine leeren. Wird der Kaffeessatzbehälter bei ausgeschalteter Maschine geleert, wird der Zähler der Kaffeezyklen nicht auf Null gestellt. In diesem Falle zeigt das Display das Symbol auch dann an, wenn der Behälter nicht voll ist.
	Der Kaffeessatzbehälter wurde zu schnell wieder eingesetzt.	Stets ca. 5 Sekunden abwarten, bevor der Kaffeessatzbehälter wieder eingesetzt wird. Auf diese Weise wird der Zähler auf Null zurückgesetzt.
Die Maschine fordert zur Leerung des Kaffeessatzbehälters auf, auch wenn der Behälter nicht voll ist.	Die Maschine hat den Zähler bei der letzten Leerung des Kaffeessatzbehälters nicht auf Null gestellt.	Stets ca. 5 Sekunden abwarten, bevor der Kaffeessatzbehälter wieder eingesetzt wird. Auf diese Weise wird der Zähler der Kaffeessatzportionen wieder auf Null gestellt.
		Den Kaffeessatzbehälter stets bei eingeschalteter Maschine leeren. Wird der Kaffeessatzbehälter bei ausgeschalteter Maschine geleert, wird der Zähler der Kaffeezyklen nicht auf Null gestellt.
Die Brühgruppe kann nicht herausgenommen werden.	Die Brühgruppe ist nicht richtig ausgerichtet.	Die Wartungstür schließen. Die Maschine erneut aus- und wieder einschalten. Warten, bis das Display die Bereitschaft anzeigt, und dann die Brühgruppe herausnehmen.
	Der Kaffeessatzbehälter wurde nicht entfernt.	Vor dem Herausnehmen der Brühgruppe muss zuerst der Kaffeessatzbehälter herausgenommen werden.

Problem	Ursache	Abhilfe
Die Brühgruppe kann nicht eingesetzt werden.	Die Brühgruppe ist nicht richtig ausgerichtet.	Die Brühgruppe wurde vor dem Wiedereinsetzen nicht richtig ausgerichtet. Sich vergewissern, dass der Hebel gegen den Fuß der Brühgruppe drückt und dass der gelbe Rasthaken sich in der richtigen Stellung befindet. Siehe hierzu den Abschnitt „Brühgruppe wieder einsetzen“.
		Vor Wiedereinschalten der Maschine den Kaffeesatzbehälter wieder einsetzen. Die Brühgruppe nicht wieder einsetzen. Die Wartungstür erst nach Einsetzen des Kaffeesatzbehälters wieder schließen, das Netzkabel herausziehen und wieder einstecken. Dann versuchen, die Brühgruppe wieder einzusetzen und die Maschine einzuschalten.
Der Kaffee hat wenig Crema oder ist wässrig.	Das Mahlwerk ist auf einen groben Mahlgrad eingestellt.	Das Mahlwerk auf einen feineren Mahlgrad einstellen.
	Die Maschine führt den Selbsteinstellungsvorgang durch.	Einige Tassen Kaffee zubereiten und sehen, ob sich die Maschine automatisch einstellt.
	Die Kaffeezufuhr ist blockiert.	Die Kaffeezufuhr wie im Abschnitt „Brühgruppe unter laufendem Wasser reinigen“ beschrieben mit einem kleinen Löffel auskratzen.
Der Kaffee ist nicht heiß genug.	Die eingestellte Temperatur ist zu niedrig. Die Einstellungen des Menüs überprüfen.	Die Temperatur des Menüs auf „MAX“ einstellen.
Die Maschine mahlt die Kaffeebohnen, der Kaffee wird jedoch nicht ausgegeben.	Das Mahlwerk ist auf einen zu feinen Mahlgrad eingestellt.	Das Mahlwerk auf einen gröberen Mahlgrad einstellen.
	Der Kaffeeauslauf ist verstopft.	Einen großen Kaffee aus vorgemahlenem Kaffee ausgeben lassen, ohne jedoch vorgemahlenen Kaffee einzufüllen.
	Die Düsen des Kaffeeauslaufs sind verstopft.	Die Düsen des Kaffeeauslaufs mit einer kleinen Flaschenbürste reinigen.
Der Kaffee läuft langsam oder tropfenweise.	Das Mahlwerk ist auf einen zu feinen Mahlgrad eingestellt.	Das Mahlwerk auf einen gröberen Mahlgrad einstellen.
	Die Düsen des Kaffeeauslaufs sind verstopft.	Die Düsen des Kaffeeauslaufs mit einer kleinen Flaschenbürste reinigen.
	Das Maschinensystem ist verkalkt.	Entkalken Sie die Maschine.

Problem	Ursache	Abhilfe
Die Milch schäumt nicht.	Der Milchauslauf ist verschmutzt oder die Karaffe wurde nicht korrekt eingesetzt, oder die Milchkaraffe wurde nicht korrekt zusammgebaut.	Die Karaffe unter Befolgung der in dem Kapitel „Gründliche Reinigung der Milchkaraffe unter laufendem Wasser“ beschriebenen Vorgehensweisen reinigen und sicherstellen, dass sie korrekt platziert und eingesetzt ist.  Sicherstellen, dass alle Einzelteile richtig montiert sind.
	Der verwendete Milchtyp eignet sich nicht für die Herstellung von Schaum.	Je nach Milchtyp können die Qualität und die Menge des Milchschaums unterschiedlich sein.
Der Filter "INTENZA+" lässt sich nicht einsetzen.	Die Luft muss aus dem Filter abgelassen werden.	Die Luftblasen aus dem Filter ablassen.
	Der Tank enthält noch Wasser.	Den Wassertank leeren, bevor der Filter installiert wird.
	Am INTENZA+-Filter ist die Gummidichtung nicht eingelegt.	Die Gummidichtung des INTENZA+-Filters prüfen.
Unter der Maschine befindet sich Wasser.	Die Abtropfschale ist voll und ist übergelaufen.	Wenn der rote Anzeiger aus der Abtropfschale heraustritt, diese ausleeren. Vor Beginn des Entkalkens stets die Abtropfschale leeren.

## Zubehör von GAGGIA

Kaffee und Zubehör sind in Italien von autorisierten Stellen und in anderen Ländern vom Händler erhältlich.



Entkalkung



Wasserfilter INTENZA+

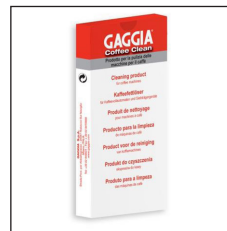

Kaffeefettlöser-  
Tabletten



Milk circuit cleaner  
(Philips)



Als Bohnen und gemahlen erhältliche Kaffeesorten 100% Arabica / Intenso / Entkoffeiniert



## Technische Daten

Nennspannung - Nennleistung - Versorgung	Siehe Typenschild innen an der Wartungstür.
Gehäusematerial	Thermoplastisch
Abmessungen	221 x 340 x 430 mm
Gewicht	7,5 kg
Kabellänge	1200 mm
Bedienfeld	Frontblende
Tassengröße	bis 150 mm
Wassertank	1,8 l, herausnehmbar
Fassungsvermögen Kaffeebohnenbehälter	250 g
Fassungsvermögen Kaffeessatzbehälter	10
Pumpendruck	15 bar
Heizkessel	Edelstahl
Schutzvorrichtungen	Thermosicherung







---

---

---

---

---

---

---

---

---

---

---

---

---

---

---

---

---

---

---

---

---

---

---

---

---

---

---





**GAGGIA** S.p.a. si riserva il diritto di apportare tutte le modifiche ritenute necessarie.

**GAGGIA** S.p.A. se réserve le droit d'apporter toute modification jugée nécessaire.

**GAGGIA** S.p.a. behält sich das Recht vor, alle für erforderlich erachteten Änderungen vorzunehmen.

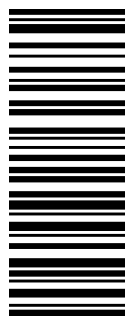

421945006531

COD.

- Rev.01 - 18/06/19

## **GAGGIA** S.p.A.

Società soggetta a direzione e coordinamento di Philips Innovations S.p.A.

### **Sede Amministrativa/Administrative Office**

Via Torretta, 240

40041 Gaggio Montano - Bologna - Italia  
+39 0534 771111 / Fax +39 0534 31025

### **Sede Legale/Registered Office**

Piazza A. Diaz, 1

20123 Milano - Italia

Capitale Sociale Euro 104.000 i.v.

REA M11387376 - R.I. Cod.Fisc. 02069680367

Part. IVA : IT-13054780153

# **GAGGIA**

## **MILANO**

[www.gaggia.it](http://www.gaggia.it)

[www.gaggia.com](http://www.gaggia.com)

